

scandomestic

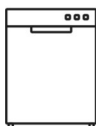

Integrated Dishwasher

DWI1642WB

Brugermanual

User manual

Användarmanual

Kære kunde

- Læs denne brugsanvisning før du tager produktet i brug første gang. Det vil hjælpe dig med at bruge og vedligeholde det korrekt samt forlænge levetiden.
- Gem brugsanvisningen til senere brug, hvis dette skulle blive nødvendigt og sørg for, at vejledningen følger, hvis produktet skifter ejermand.

Denne brugsanvisning indeholder sikkerhedsinstruktioner, betjeningsvejledninger, installationsinstruktioner og tips til problemløsning mm.

Før du ringer efter service:

- Gennemgå afsnittet om tips til problemløsning. Dette vil hjælpe dig med selv at løse nogle de mest almindelige problemer.
- Hvis du ikke selv kan løse problemerne, ring da efter hjælp fra professionelle teknikere.

Når De ringer op:

Skal De angive apparatets fulde reference (model, type, serienummer). Disse oplysninger står på typeskiltet, der sidder på apparatet. Det kan både være placeret indeni produktet og bagpå.

Skal De opgive, hvor og hvilken forhandler produktet er købt hos, samt oplyse købsdatoen.

Uberettiget tilkaldelse af teknisk service:

Inden service tilkaldes, kontrolleres de fejlmuligheder, det er muligt selv at udbedre. Såfremt kravet om udbedring er uberettiget, påhviler det kunden selv at betale de omkostninger, der er forbundet med at have tilkaldt service.

Reklamationsret ved brug i husholdning:

Reklamationsfrist omfatter udelukkende fabriksnye produkter. Reklamationsfristen er gyldig ifølge lovgivningen fra købsdato, når der forevises kvittering, regning eller tilsvarende, hvoraf købsdatoen fremgår.

Reklamationsretten dækker kun defekter i materiale eller udførelse. Funktionsvigt på produkterne, der skyldes installationsmæssige forhold, dækkes ikke af reklamationsretten. Reklamationsretten indskrænker ikke købers rettigheder iflg. lovgivningen.

Reklamationsret omfatter ikke:

- Normalt slid, fejl eller skader opstået direkte eller indirekte som følge af overlast, fejlbetjening, misbrug, skødesløs behandling, mangelfuld vedligeholdelse, fejlagtig indbygning, opstilling og tilslutning, spændingsvariationer eller elektriske forstyrrelser eller ved reparation udført af andre end Scandomestic A/S autoriserede teknikere.
- Fejl eller skader opstået som følge af erhvervs-mæssig eller anden brug af produkter, der er beregnet til private husholdninger.
- Erstatning for eventuelle følgeskader, herunder skader på andre genstande, driftstab etc., medmindre andet er lovmæssigt fastlagt.

Transportskader:

En transportskade, der konstateres ved forhandlerens levering hos kunden, er primært en sag mellem kunden og forhandleren. I tilfælde, hvor kunden selv har stået for transporten af produktet, påtager leverandøren sig ingen forpligtelser i forbindelse med evt. transportskade. Evt. transportskader skal anmeldes omgående og senest 24 timer efter, at varen er leveret. I modsat fald vil kundens krav kunne afvises.

Vigtigt!

Vær opmærksom på, at producenten, som følge af konstant udvikling og ajourføring af produktet, kan foretage ændringer uden forudgående varsel.

Dette er en original manual

Din og andres sikkerhed er meget vigtig.

Læs denne brugervejledning grundigt før du tager produktet i brug af hensyn til din egen og andres sikkerhed. For at undgå unødvendige fejl og ulykker er det vigtigt at sikre, at alle, der benytter produktet, er fortrolige med dets betjening og sikkerhedsfunktioner. Gem brugervejledningen og sørg for, at den forbliver sammen med produktet, hvis det flyttes eller sælges så alle, der benytter produktet gennem dets levetid, bliver korrekt informeret om produktets anvendelse og sikkerhed.

Af hensyn til sikkerhed skal sikkerhedsreglerne i denne brugervejledning overholdes, da producenten ikke er ansvarlig for skader forårsaget af undladelse. Alle sikkerhedsmeddelelser vil blive fulgt op af et sikkerhedsord som kan være **"FARE"**, **"ADVARSEL"** eller **"FORSIGTIG."**

Disse ord betyder:

FARE

En overhængende farlig situation. Det kan medføre alvorlige kvæstelser eller dødsfald hvis instruktionerne ikke følges omgående.

ADVARSEL

En potentielt farlig situation, der kan resultere i alvorlige kvæstelser eller dødsfald, hvis situationen ikke undgås.

FORSIGTIG

En potentielt farlig situation, der kan resultere i moderate eller mindre skader, hvis situationen ikke undgås.

Alle sikkerhedsmeddelelser fortæller hvad den potentielle fare er, hvordan man reducerer risikoen for skader og hvad der kan ske, hvis ikke instruktionerne følges.

Advarsel

- Når du bruger din opvaskemaskine, skal du følge nedenstående forholdsregler:
- Installation og reparation kan kun udføres af en kvalificeret tekniker.
- Dette apparat er beregnet til husholdningsbrug og lignende som:
 - personalekøkkener i butikker, kontorer og andre arbejdsmiljøer;
 - gårde;
 - klienter på hoteller, moteller og andre boligområder;
 - bed and breakfast-type miljøer;
- Dette apparat kan bruges af børn i alderen fra 8 år og op efter og personer med nedsat fysisk, sensorisk eller mental kapacitet eller manglende erfaring og viden, hvis de har fået vejledning eller instruktion om brug af apparatet på en sikker måde og forstår involverede risici.
- Børn må ikke lege med apparatet. Rengøring og vedligeholdelse må ikke foretages af børn uden opsyn. (For EN60335-1)
- Dette apparat er ikke beregnet til brug af personer (herunder børn) med nedsat fysisk, sensorisk eller mental kapacitet eller manglende erfaring og viden, medmindre de har fået tilsyn eller instruktion vedrørende brug af apparatet af en person, der er ansvarlig for deres sikkerhed. (For IEC60335-1) Emballagemateriale kan være farligt for børn!

Dette apparat er kun til indendørs brug.

- For at beskytte mod risikoen for elektrisk stød må du ikke nedsænke enheden, ledningen eller stikket i vand eller anden væske. Tag stikket ud, før rengøring og vedligeholdelse på apparatet. Brug en blød klud fugtet med mild sæbe, og brug derefter en tør klud til at tørre den igen.
- Hvis netledningen er beskadiget, skal den udskiftes af

producenten eller dennes serviceagent eller en tilsvarende kvalificeret person for at undgå en fare.

Jordingsinstruktioner

- Denne enhed skal være jordet. I tilfælde af en funktionsfejl eller nedbrud, reducerer jording risikoen for et elektrisk stød ved at give vej med mindst mulig modstand til den elektriske strøm. Dette apparat er udstyret med en jordledning.
- Stikket skal tilsluttes et passende stik, der er installeret og jordet i overensstemmelse med alle lokale regler og forordninger.
- Kontakt en autoriseret elektriker eller servicerepræsentant, hvis du er i tvivl om apparatet er korrekt jordforbundet.
- Modifier ikke stikket, der følger med apparatet; hvis det ikke passer til stikkontakten.
- Få en passende stikkontakt installeret af en kvalificeret elektriker.
- Du må ikke misbruge, sidde på eller stå på døren eller kurvene i opvaskemaskinen.
- Brug ikke din opvaskemaskine, medmindre alle indkapslingspaneler er på plads.
- Åbn døren meget omhyggeligt, hvis opvaskemaskinen kører, der er risiko vandspild. Anbring ikke tunge genstande på eller stå på døren, mens den er åben. Apparatet kan vippe fremad.

Når du indlægger ting, der skal vaskes:

- Placér skarpe genstande, så de ikke skader dørforseglingen;
- Advarsel: Knive og andre redskaber med skarpe spidser skal lægges i kurven med deres spids nedad eller placeres i vandret position.
- Nogle opvaskemidler er stærkt alkaliske. De kan være ekstremt farlige, hvis de sluges.
- Undgå kontakt med huden og øjnene, og hold børn væk fra opvaskemaskinen, når døren er åben.

- Kontroller, at vaskepulveret er tømt, når vaskecyklussen er afsluttet.
- Vask ikke plastikgenstande, medmindre de er mærket "egnet til opvaskemaskine" eller tilsvarende.
- Kontroller producentens anbefalinger for umærkede plastikvarer.
- Brug kun vaskemiddel og skyllemiddel anbefalet til brug.
- Brug aldrig sæbe, vaskemiddel til tøj eller håndvaskemiddel..
- Døren bør ikke stå åben, da dette kan øge risikoen for at snuble.
- Hvis strømkablet er beskadiget, skal det udskiftes af fabrikanten, serviceagenten eller tilsvarende kvalificerede personer for at undgå fare.
- Under installationen må strømforsyningen ikke bøjes eller mases.
- Undgå at manipulere betjeningselementerne.
- Apparatet skal tilsluttes vandforsyningens hovedventil med nye slangesæt. Gamle sæt bør ikke genbruges.
- For at spare energi går apparatet automatisk i standbytilstand, hvis der ikke er nogen betjening i 15 minutter.
- Det maksimalt tilladte vandtryk er 1MPa. Det mindste tilladte vandtryk er 0,04 MPa.

Korrekt bortskaffelse af dette produkt



Symbolet på produktet eller på dets emballage angiver, at dette produkt ikke må behandles som husholdningsaffald. I stedet skal det afleveres til det relevante indsamlingssted til genbrug af elektrisk og elektronisk udstyr. Ved at sikre, at dette produkt bortskaffes korrekt, hjælper du med at forhindre potentielle negative konsekvenser for miljøet og menneskers sundhed. For mere detaljeret information om genbrug af dette produkt bedes du kontakte din lokale myndighed, dit husholdningsaffaldscenter eller butikken, hvor du købte

produktet.

Advarsler for bortskaffelse

Kølemiddel og isoleringsmaterialer er brandfarligt. Når produktet skrottes, skal det derfor holdes væk fra enhver brandkilde. Når produktet skal skrottes, adskilles dørene, og pakningen af døren og hylderne fjernes. Sæt lågerne og hylderne på et ordentligt sted væk fra produktet, så du undgår at et barn bliver fanget.

Miljøbeskyttelse

Dette produkt indeholder ikke gasser, der kan beskadige ozonlaget, hverken i dets kølemiddelkredsøb eller isoleringsmaterialer. Produktet må ikke kasseres sammen som husholdningsaffald. Isoleringsskummet indeholder brandfarlige gasser: produktet skal bortskaffes i henhold til produktets forskrifter. Undgå at beskadige køleenheden, især varmeveksleren.

Emballagematerialer



Materialer med dette symbol er fremstillet af miljøvenligt materiale, der kan genanvendes. Ved at bortskaffe emballagen korrekt iht. Gældende regler hjælper du med at skåne miljøet.

ADVARSEL!

Emballagen kan være farlig for børn!

Plastdele er mærket med de internationale standardforkortelser:

PE - polyethylen, f.eks. indpakningsfolien

PS - polystyren, f.eks. polstringsmaterialet

POM - polyoxymethylen, f.eks. plastclips

PP - polypropylen, f.eks. salttragten

ABS - acrylonitril-butadien-styren, f.eks. kontrolpanelet.

Elektrisk og elektronisk udstyr (EEE) indeholder materialer, komponenter og stoffer, der kan være farlige og skadelige for menneskers sundhed og for miljøet, når affaldet af elektrisk og elektronisk udstyr (WEEE) ikke bortskaffes korrekt.



Produkter, der er mærket med dette symbol er elektrisk og elektronisk udstyr. Den overkrydsede skraldespand symboliserer, at affald af elektrisk og elektronisk udstyr ikke må bortskaffes sammen med usorteret husholdningsaffald, men skal indsamles særskilt.

Til dette formål har alle kommuner etableret indsamlingsordninger, hvor affald af elektrisk og elektronisk udstyr gratis kan afleveres af borgerne på

genbrugsstationer eller andre indsamlingssteder eller hentes direkte fra husholdningerne. Nærmere information skal indhentes hos kommunens tekniske forvaltning.

ADVARSEL!



Under brug, service og bortskaffelse af produktet skal du være opmærksom på symbolerne til venstre side, som oftest er placeret på bagsiden af produktet (bagpanel eller kompressor) og med gul eller orange farve. Det er advarselssymbolet for brandfare. Der er brændbare materialer i kølemiddelrør og kompressor.

Hold venligst langt væk fra brandkilder under brug, service og bortskaffelse.

Første ibrugtagning

- 1 Indstil blødgøringsanlægget
- 2 Fyld saltet i saltbeholderen
- 3 Ilægning af kurv
- 4 Fyld opvaskemiddelbeholderen

Se venligst afsnittet "**Blødgøringsmiddel**", hvis du skal indstille blødgøringsanlægget.

Fyld salt i saltbeholderen

Hvis din model ikke har noget blødgøringsmiddel, kan du springe dette afsnit over.

Saltbeholderen er placeret under den nederste kurv og skal fyldes som forklaret i det følgende:

Advarsel

Brug kun salt, der er specielt designet til brug i opvaskemaskiner!

Hver anden type salt, der ikke er specielt designet til brug i opvaskemaskine, især bordsalt, vil beskadige blødgøringsanlægget. I tilfælde af skader forårsaget af brug af uegnet salt giver producenten ingen garanti eller er ansvarlig for eventuelle skader.

Fyld kun med salt, før du kører en cyklus.

Dette vil forhindre, at saltkorn eller saltvand, som kan være blevet spildt, forbliver på bunden af maskinen i nogen tid, hvilket kan forårsage korrosion.

Vær venlig følge efter det trin under til tilføjer opvaskemaskine salt:

- Fjern den nederste kurv, og skru reservoirdækslet af.
- Placer enden af tragt (hvis den medfølger) i hullet og hæld ca. 1,5 kg opvaskemaskinesalt i.
- Fyld saltbeholderen til maksimumgrænsen med vand. Det er normalt, at der kommer en lille mængde vand ud af saltbeholderen.
- Efter påfyldning af beholderen skrues låget godt fast.
- Saltadvarselslampen slukkes, når saltbeholderen er blevet fyldt med salt.
- Umiddelbart efter påfyldning af salt i saltbeholderen, skal et vaskeprogram startes (vi foreslår at bruge et kort program). Ellers kan filtersystemet, pumpen eller andre vigtige dele af maskinen blive beskadiget af saltvand. Dette er uden for garantien.

BEMÆRK:

Saltbeholderen må kun genopfyldes, når saltadvarselslampen () i kontrolpanelet tændes. Afhængigt af hvor godt saltet opløses, kan saltadvarselslampen stadig være tændt, selvom saltbeholderen er fyldt.

Hvis der ikke er nogen advarselslampe for salt i kontrolpanelet (for nogle modeller), kan du vurdere, hvornår saltet skal fyldes i blødgøringsanlægget ved de cyklusser, som opvaskemaskinen har kørt.

Hvis der er spildt salt, skal du køre et blødgørings- eller hurtigprogram for at fjerne det.

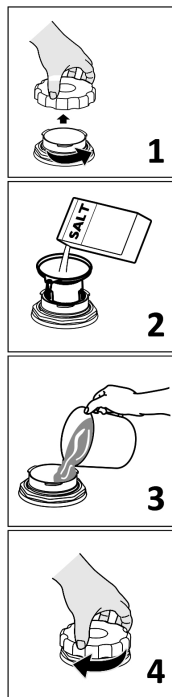

Vandblødgøringsmiddel

Blødgøringsanlægget skal indstilles manuelt ved hjælp af vandhårdhedsvælgeren. Blødgøringsanlægget er designet til at fjerne mineraler og salte fra vandet, som ville have en skadelig eller negativ indvirkning på apparatets funktion.

Jo flere mineraler der er, jo hårdere er dit vand. Blødgøringsanlægget skal justeres efter hårdheden af vandet i dit område. Din lokale vandmyndighed kan rådgive dig om hårdheden af vandet i dit område.

Justering af saltforbrug

Opvaskemaskinen er designet til at muliggøre justering af mængden af forbrugt salt baseret på hårdheden af det anvendte vand. Dette er beregnet til at optimere og tilpasse niveauet af saltforbrug.

Følg venligst nedenstående trin for at justere saltforbruget.

- 1 Luk døren og tænd for apparatet;
- 2 Inden for 60 sekunder efter, at apparatet blev tændt, skal du trykke på programknappen i mere end 5 sekunder for at gå ind i indstillingstilstanden for blødgøringsanlæg.
- 3 Tryk på Program-knappen igen for at vælge det korrekte sæt i henhold til dit lokale miljø, indstillingen ændres i følgende rækkefølge: H1-> H2-> H3-> H4-> H5-> H6;
- 4 Tryk på Power-knappen for at afslutte indstillingstilstanden.

VANDETS HÅRDHED				Vandblødgøringsniveau	Regenerering finder sted hver X-programsekvens 1)	Saltforbrug (gram/cyklus)
tysk dH	fransk fH	britiske Clarke	Mmol/l			
0 - 5	0 - 9	0 - 6	0 - 0,94	H1	Ingen regenerering	0
6 - 11	10 - 20	7 - 14	1,0 - 2,0	H2	10	9
12 - 17	21 - 30	15 - 21	2,1 - 3,0	H3	5	12
18 - 22	31 - 40	22 - 28	3,1 - 4,0	H4	3	20
23 - 34	41 - 60	29 - 42	4,1 - 6,0	H5	2	30
35 - 55	61 - 98	43 - 69	6,1 - 9,8	H6	1	60

1°dH=1,25 °Clarke=1,78 °fH =0,178mmol/l Fabriksindstillingen : H3

Hver cyklus med en regenereringsoperation forbruger yderligere 2,0 liter vand, energiforbruget øges med 0,02 kWh og programmet udvides med 4 minutter.

BEMÆRK:

Hvis din model ikke har noget blødgøringsanlæg, kan du springe dette afsnit over.

Vandets hårdhed varierer fra sted til sted. Hvis der bruges hårdt vand i opvaskemaskinen, vil der dannes aflejringer på service og redskaber.

Produktet er udstyret med et specielt blødgøringsmiddel, der bruger en saltbeholder, der er specielt designet til at fjerne kalk og mineraler fra vandet.

Funktion af afspændings- og opvaskemiddel

Afspændingsmidlet frigives under den sidste skylning for at forhindre, at vand danner dråber på dit service, som kan efterlade pletter og striber. Det forbedrer også tørringen ved at lade vandet rulle af tallerkenerne. Din opvaskemaskine er designet til at bruge flydende afspændingsmidler.

Advarsel

Brug kun mærket afspændingsmiddel til opvaskemaskine. Fyld aldrig afspændingsmiddelbeholderen med andre stoffer (f.eks. rengøringsmiddel til opvaskemaskine, flydende rengøringsmiddel). Dette ville beskadige apparatet.

Hvornår skal afspændingsmidlet genopfyldes

Regelmæssigheden af den dispenser, der skal fyldes op, afhænger af, hvor ofte servicet vaskes, og den anvendte afspændingsmiddelindstilling.

- 1 Indikatoren for lavt afspændingsmiddel (☼) lyser, når der er mere afspændingsmiddel
- 2 nødvendige. Overfyld ikke afspændingsmiddelbeholderen.

Vaskemiddels funktion

De kemiske ingredienser, der udgør vaskemidlet, er nødvendige for at fjerne, knuse og dispensere alt snavs fra opvaskemaskinen. De fleste vaskemidler af kommerciel kvalitet er velegnede til dette formål.

Advarsel

Korrekt brug af vaskemiddel

Brug kun vaskemiddel, der er specielt fremstillet til brug i opvaskemaskiner. Hold dit vaskemiddel frisk og tørt.

Fyld ikke opvaskemiddel i dispenser, før du er klar til at starte opvaskemaskinen.

Opvaskemiddel er ætsende! Opbevar opvaskemiddel utilgængeligt for børn.

Påfyldning af afspændingsmiddelbeholderen

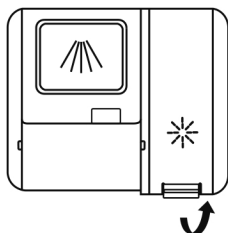

Fjern skyllebeholderens dæksel ved at løfte håndtaget op.

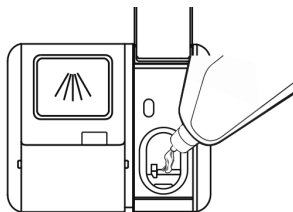

Hæld afspændingsmidlet i dispenser, pas på ikke at overfylde.

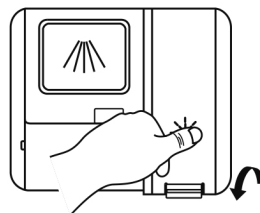

Luk hættten trods alt.

Justering af afspændingsmiddelbeholderen

For at opnå en bedre tørreevne med begrænset afspændingsmiddel er opvaskemaskinen designet til at tilpasse forbruget efter brugeren. Følg nedenstående trin.

- 1 Luk døren, tænd for apparatet.
- 2 Inden for 60 sekunder efter, at apparatet blev tændt, skal du trykke på Program-knappen i mere end 5 sekunder, og derefter trykke på Forsinkelsesknappen for at gå ind i den indstillede model, blinker afspændingsmiddelindikatoren som 1Hz-frekvens.
- 3 Tryk på Program-knappen igen for at vælge det korrekte sæt i henhold til dine brugsvaner, indstillingen ændres i følgende rækkefølge: D1->D2->D3->D4->D5->D1.
- 4 Jo højere tal, jo mere afspændingsmiddel bruger opvaskemaskinen.
- 5 Uden betjening i 5 sekunder, eller tryk på Power-knappen for at fuldføre opsætningen og afslutte indstillingstilstanden.

Påfyldning af vaskemiddelbeholderen

A Vælg venligst en åben måde i henhold til den faktiske situation.

1 Åbn låget ved at skubbe udløserlåsen.

2 Åbn låget ved at trykke udløserlåsen ned.

B Tilføj vaskemiddel i det større hulrum (A) til hovedvasken.

For et bedre rengøringsresultat, især hvis du har meget snavsede genstande, hæld en lille mængde rengøringsmiddel på døren. Det ekstra vaskemiddel aktiveres under forvasken.

C Luk klappen ved at skubbe den fremad og derefter trykke den ned.

Bemærk: Overhold venligst producentens anbefalinger på vaskemidlemballagen.

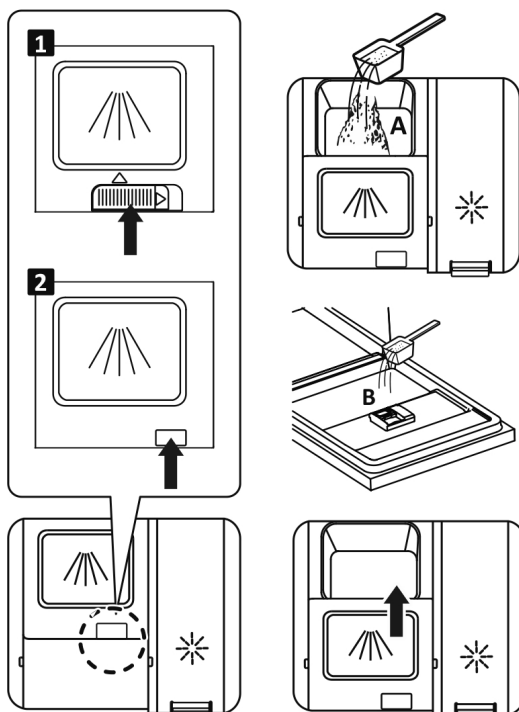

Vedligeholdelse og rengøring

Intern pleje

Filtreringssystem

Filtreringssystemet i bunden af vaskeskabet tilbageholder groft snavs fra vaskecyklussen, herunder fremmedlegemer som tandstikkere eller skår. Det opsamlede grove snavs kan få filtrene til at tilstoppe. Kontroller filtrenes tilstand regelmæssigt, fjern forsigtigt fremmedlegemer og rengør om nødvendigt dele af filtersystemet med vand. Følg nedenstående trin for at rense filteret.

SEDDEL:

Billeder er kun til reference, forskellige modeller af filtreringssystemet og sprøjtearme kan variere.

1 Hold det grove filter, og drej det mod uret for at låse filteret op. Løft filteret opad og ud af opvaskemaskinen.

2 Det fine filter kan trækkes af bunden af filterenheden.

Grovfilteret kan løsnes fra hovedfilteret ved forsigtigt at klemme tappene øverst og trække det væk.

3 Større madrester kan rengøres ved at skylle filteret under rindende vand.

For en mere grundig rengøring skal du bruge en blød rengøringsbørste.

4 Saml filtrene igen i omvendt rækkefølge af adskillelsen, udskift filterindsatsen, og drej med uret til lukkepilen.

Advarsel

- Spænd ikke filtrene for meget. Sæt filtrene sikkert tilbage i rækkefølge, ellers kan groft snavs komme ind i systemet og forårsage en blokering.
- Brug aldrig opvaskemaskinen uden filtre på plads. Forkert udskiftning af filteret kan reducere apparatets ydeevne og beskadige tallerkener og redskaber.

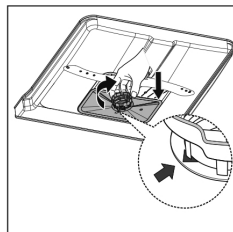
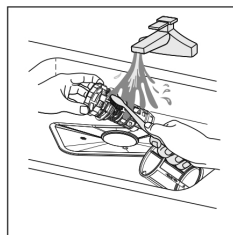
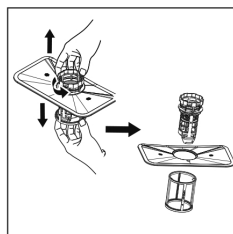
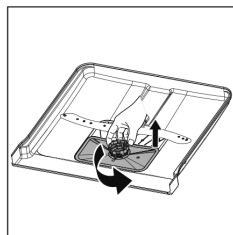

Sprøjtearme

Det er nødvendigt at rengøre sprøjtearmene regelmæssigt, for kemikalier med hårdt vand vil tilstoppe sprøjtearmens dyser og lejer.

Følg instruktionerne nedenfor for at rengøre spulearmene:

For at fjerne den øverste sprøjtearm skal du holde møtrikken i midten stille og dreje sprøjtearmen mod uret for at fjerne den.

For at fjerne den nederste spulearm skal du trække spulearmen opad.

Vask armene i sæbe og varmt vand, og brug en blød børste til at rengøre dyserne. Udskift dem efter at have skyllet dem grundigt.

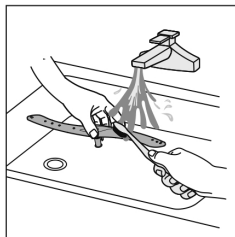
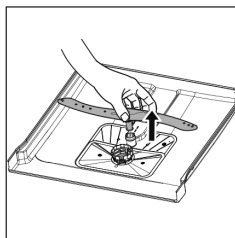
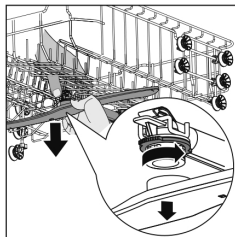

Ekstern pleje

Døren og dørpakningen

Rengør dørtætningerne regelmæssigt med en blød damp klud for at fjerne madrester. Når opvaskemaskinen fyldes, kan mad- og drikkerester dryppe ned på siderne af opvaskemaskinens låge. Disse overflader er uden for vaskeskabet og er ikke tilgængelige med vand fra spulearmene. Eventuelle aflejringer skal tørres af, før døren lukkes.

Kontrolpanelet

Hvis rengøring er påkrævet, skal betjeningspanelet kun tørres af med en blød fugtig klud.

Advarsel

- For at undgå indtrængning af vand i dørlåsen og elektriske komponenter må du ikke bruge en sprayrens af nogen art.
- Brug aldrig slibende rengøringsmidler eller skuresvampe på de ydre overflader, da de kan ridse finishen. Nogle papirhåndklæder kan også ridse eller efterlade mærker på overfladen.

Pleje af opvaskemaskinen

Forholdsregler mod frost

Tag frostsikringsforanstaltninger på opvaskemaskinen om vinteren. Hver gang efter vaskecyklusser skal du betjene som følger:

- Afbryd strømmen til opvaskemaskinen ved forsyningskilden.
- Sluk for vandforsyningen, og frakobl vandindløbsrøret fra vandventilen.
- Tøm vandet fra indløbsrøret og vandventilen. (Brug en gryde til at samle vandet)
- Tilslut vandindløbsrøret til vandventilen igen.

- Fjern filteret i bunden af karret, og brug en svamp til at opsuge vand i sumpen.

Efter hver vask

Efter hver vask skal du slukke for vandtilførslen til apparatet og lade døren stå lidt åben et stykke tid, så fugt og lugt ikke bliver fanget indeni.

Tag stikket ud

Før rengøring eller vedligeholdelse skal du altid tage stikket ud af stikkontakten.

Ingen opløsningsmidler eller slibende rengøring

For at rengøre opvaskemaskinens udvendige dele og gummidele må du ikke bruge opløsningsmidler eller slibende rengøringsmidler. Brug kun en klud med varmt sæbevand.

For at fjerne pletter eller pletter fra overfladen af interiøret skal du bruge en klud fugtet med vand og lidt eddike eller et rengøringsprodukt lavet specielt til opvaskemaskiner.

Når den ikke er i brug i længere tid

Det anbefales, at du kører en vaskecyklus med tom opvaskemaskine og derefter tager stikket ud af stikkontakten, slukker for vandforsyningen og lader apparatets dør stå lidt åben. Dette vil hjælpe dørtætningerne til at holde længere og forhindre lugt i at dannes inde i apparatet.

Flytning af apparatet

Hvis apparatet skal flyttes, skal du prøve at holde det i lodret position. Hvis det er absolut nødvendigt, kan den placeres på ryggen.

Sæler

En af de faktorer, der får lugte til at dannes i opvaskemaskinen, er mad, der forbliver fanget i tætningerne. Periodisk rengøring med annonceamp svamp forhindrer dette i at ske.

Installationsvejledning

Fare for elektrisk stød



Afbryd strømmen, før du installerer opvaskemaskinen.

Undladelse af at gøre det kan resultere i dødsfald eller elektrisk stød.

Opmærksomhed

Installationen af rørene og det elektriske udstyr bør udføres af fagfolk.

Om strømtilslutning

Advarsel

For personlig sikkerhed:

Brug ikke en forlængerledning eller et adapterstik til dette apparat.

Afbryd eller fjern under ingen omstændigheder jordforbindelsen fra strømkablet.

Elektriske krav

Se venligst på mærket for at kende mærkespændingen og tilslut opvaskemaskinen til den relevante strømforsyning. Brug den påkrævede sikring 10A/13A/16A, tidsforsinkelsessikring eller strømafbryder anbefales, og sørg for et separat kredsløb, der kun tjener dette apparat.

Elektrisk tilslutning

Sørg for, at spændingen og frekvensen af strømforsyningen svarer til dem på typeskiltet. Sæt kun stikket i en stikkontakt, som er korrekt jordet. Hvis den stikkontakt, som apparatet skal tilsluttes, ikke passer til stikket, skal du udskifte stikkontakten i stedet for at bruge en adapter eller lignende, da de kan forårsage overophedning og forbrændinger.

Sørg for, at der findes korrekt jording før brug

Vandforsyning og afløb

Koldt vandtilslutning

Tilslut koldt vandforsyningsslangen til en gevindskåret 3/4 (tommer) konnektor, og sørg for, at den er fastgjort stramt på plads.

Hvis vandrørene er nye eller ikke har været brugt i længere tid, så lad vandet løbe for at sikre, at vandet er klart. Denne forholdsregel er nødvendig for at undgå risikoen for, at vandindtaget blokeres og beskadiger apparatet.

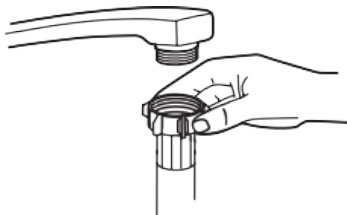

Om sikkerhedsforsyningslangen

Sikkerhedsforsyningslangen består af de dobbelte vægge. Systemet garanterer dets indgreb ved at blokere vandstrømmen i tilfælde af, at tilførselsslagen går i stykker, og når lufrummet mellem selve tilførselsslagen og den ydre bølgeslange er fyldt med vand.



Advarsel

En slange, der fastgøres til en vandhane, kan sprænges, hvis den monteres på samme vandledning som opvaskemaskinen. Hvis din vask har en, anbefales det, at slangen frakobles og hullet tilstoppes.

Sådan tilsluttes sikkerhedsforsyningslangen

- Træk sikkerhedsforsyningsslugerne ud af opbevaringsrummet bag på opvaskemaskinen.
- Spænd skrueerne på sikkerhedsforsyningslangen til vandhanen med gevind 3/4 tomme.
- Tænd for vandet helt, før du starter opvaskemaskinen.

Sådan afbrydes sikkerhedsforsyningslangen

- Sluk for vandet.
- Skru sikkerhedsforsyningslangen af vandhanen.

Tilslutning af afløbsslanger

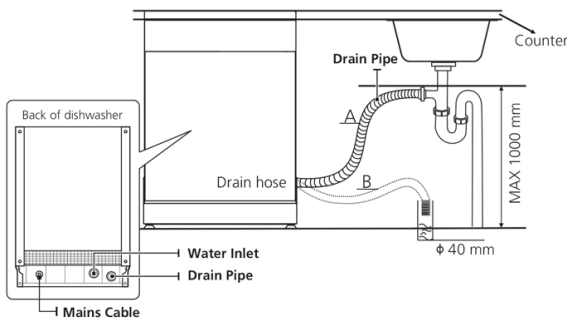

Sæt afløbsslagen i et afløbsrør med en minimumsdiameter på 4 cm, eller lad den løbe ned i vasken, og sørg for at undgå at bøje eller krympe den. Afløbsrørets højde skal være mindre end 1000 mm. Den frie ende af slangen må ikke nedsænkes i vand for at undgå tilbagestrømning af den.

Fastgør venligst afløbsslagen i enten position A eller position B

Sådan drænes overskydende vand fra slanger

Hvis tilslutningen til afløbsrøret er placeret højere end 1000 mm, kan overskydende vand forblive i afløbsslagen. Det vil være nødvendigt at dræne overskydende vand fra slangen til en skål eller en passende beholder, der holdes udenfor og lavere end vasken.

Vandudløb

Tilslut vandafløbsslagen. Afløbsslagen skal monteres korrekt for at undgå vandlækager. Sørg for, at vandafløbsslagen ikke er bøjet eller klemt.

Forlænger slange

Hvis du har brug for en forlængelse af afløbsslange, skal du sørge for at bruge en lignende afløbsslange.

Den må ikke være længere end 4 meter, ellers kan opvaskemaskinens rengørings-effekt blive reduceret.

Afløbstilslutningen skal være i en højde mindre end 1000 mm (maksimalt) fra bunden af opvaskemaskinen.

Placering / installering

Placering af apparatet

Placer apparatet på det ønskede sted. Ryggen skal hvile mod væggen bagved og siderne langs de tilstødende skabe eller vægge. Opvaskemaskinen er udstyret med vandforsynings- og afløbsslanger, der kan placeres enten til højre eller venstre for at lette korrekt installation

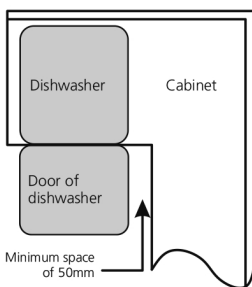
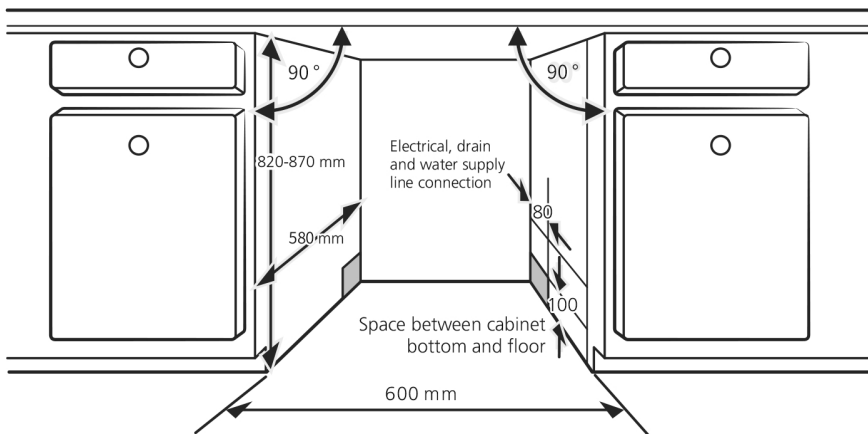

Installationspositionen for opvaskemaskinen skal være i nærheden af den eksisterende indløbs- og afløbsslange og stikkontakt.

Illustrationer af skabsmål og monteringsposition for opvaskemaskinen.

Mindre end 5 mm mellem toppen af opvaskemaskinen og skabet og yderdøren justeret til skabet.

Hvis opvaskemaskine er installeret i hjørnet af skabet, skal der være lidt plads, når døren åbnes.

Bemærk:

Afhængigt af hvor din stikkontakt er, skal du muligvis skære et hul i

den modsatte side af kabinettet.

Æstetisk panels dimensioner og installation

Følg den specifikke installationsvejledning for fastgørelse af det æstetiske dørpanel.

Fuldt integreret model

Monter krogen på det æstetiske panel, og sæt krogen i åbningen på den ydre dør til opvaskemaskinen (se figur A). Efter placering af panelet fastgøres panelet på yderdøren med skruer og bolte (se figur B).

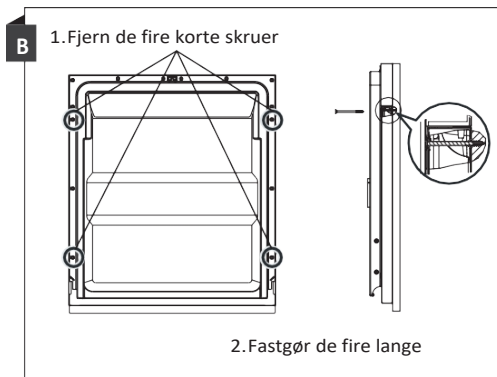
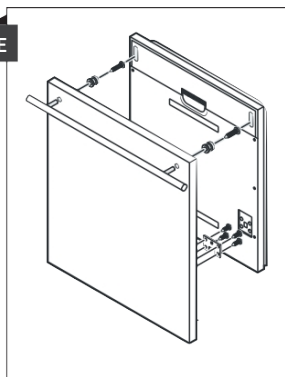

Spændingsjustering af dørfjederen

- 1 Dørfjedrene er indstillet fra fabrikken til den korrekte spænding til yderdøren. Hvis der er installeret æstetisk panel, skal du justere dørfjederspændingen. Drej justeringsskruen for at drive justeringsanordningen for at belaste eller slappe af stålkalet.
- 2 Dørfjederspændingen er korrekt, når døren forbliver vandret i helt åben position, men alligevel stiger til lukning med et let løft af en finger.

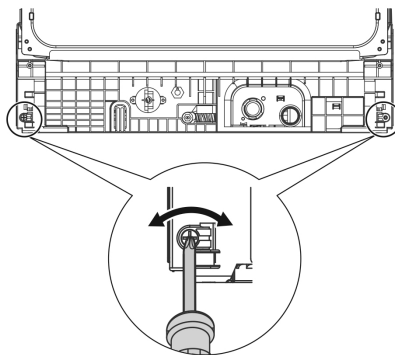

Trin til installation af opvaskemaskine

- Installer møbellågen på opvaskemaskinens yderlåge.
- Juster spændingen på dørfjedrene ved at bruge en unbrakonøgle, der drejes med uret, for at stramme venstre og højre dørfjeder. Hvis du ikke gør dette, kan det beskadige din opvaskemaskine.
- Fastgør kondensstrimlen under skabets arbejdsflade. Sørg for, at kondensstrimlen flugter med kanten af arbejdsfladen.

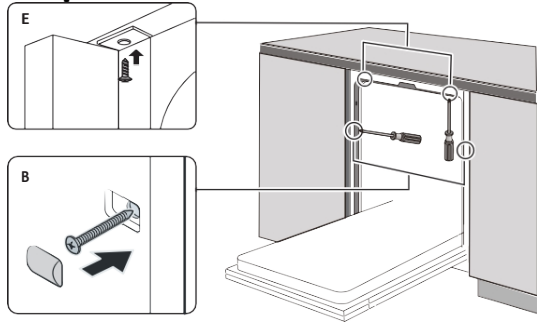

- Tilslut tilløbsslangen til koldtvarmsforsyningen.
- Tilslut afløbsslangen.
- Tilslut netledningen.
- Placer opvaskemaskinen i skabet.
- Juster opvaskemaskinen. Den bagerste fod kan justeres fra forsiden af opvaskemaskinen ved at dreje Philips-skruen i midten af bunden af opvaskemaskinen ved hjælp af en Philips-skruetrækker. For at justere de forreste fødder skal du bruge en flad skruetrækker og dreje de forreste fødder, indtil opvaskemaskinen er i vater.
- Juster spændingen på dørfjedrene ved at bruge en Philips-skruetrækker, der drejes med uret for at stramme venstre og højre dørfjeder. Undladelse af at gøre dette kan forårsage skade på din opvaskemaskine.
- Opvaskemaskinen skal være fastgjort på plads. Der er to måder at gøre dette på:
 - 1 Normal arbejdsflade: Sæt installationskroge i slidsen på sideplanet og fastgør den til arbejdsfladen med skrueerne.
 - 2 Marmor eller granit bordplade: Fastgør siden med skrueer.

Nivellering af opvaskemaskinen

Opvaskemaskinen skal være vandret for korrekt opvaskstativ og vaskeydelse.

- 1 Placer et vaterpas på døren og stativsporet inde i karret som vist for at kontrollere, at opvaskemaskinen er i vater.
- 2 Juster opvaskemaskinen ved at justere de tre nivelleringsfødder individuelt.
- 3 Når du nivellerer opvaskemaskinen, skal du være opmærksom på ikke at lade opvaskemaskinen vælte.

- A Kontroller vaterpas forfra og bagfra.
- B Drej skruetrækkeren med uret for at hæve højden, og drej den mod uret for at sænke højden.
- C Kontroller vaterpas fra side til side.

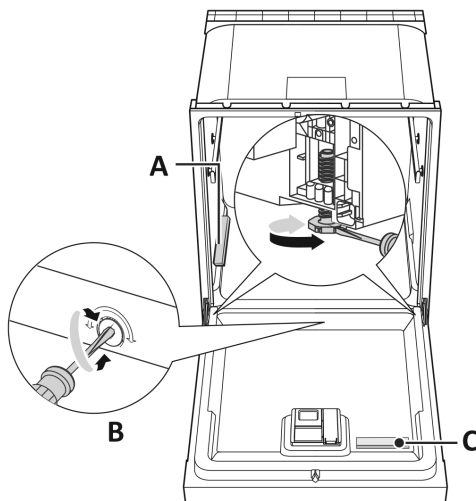

BEMÆRK VENLIGST: Den maksimale justeringshøjde på fødderne er 50 mm.

Før brug

Før du bruger produktet, skal du gøre følgende:

- Fjern forsendelsespakken, tape og gaffatape, og lad dørene stå åbne et stykke tid.
- Hvis sidevægge, døre, tilbehør og andre ting er dækket af beskyttelsesfolie, skal dette fjernes.
- Undersøg produktet grundigt for eventuelle transportskader efter udpakning. I tilfælde af reklamationer skal du kontakte forhandleren, hvor du købte produktet.
- Hvis skabet har ligget ned under transporten, skal du lade det stå op i 2 timer, før du tænder det.
- Enheden rengøres inden forsendelse ved fabrikken. Vi anbefaler, at du rengør skab inde en ekstra tid før brug.
- Sæt stikket i stikkontakten.
- Lad enheden køre i ca. 1 time for at afkøle skab før du placerer genstande i produkt.

VENT I 5 MINUTTER ELLER MERE, FØR DU GENSTARTER:

Genstart enheden umiddelbart efter, at den er blevet slukket, kan forårsage sikringer spring og aktiverer afbryderen, kompressoren kan blive overbelastet, og/eller andre skader kan opstå.

Beskrivelse af produktet

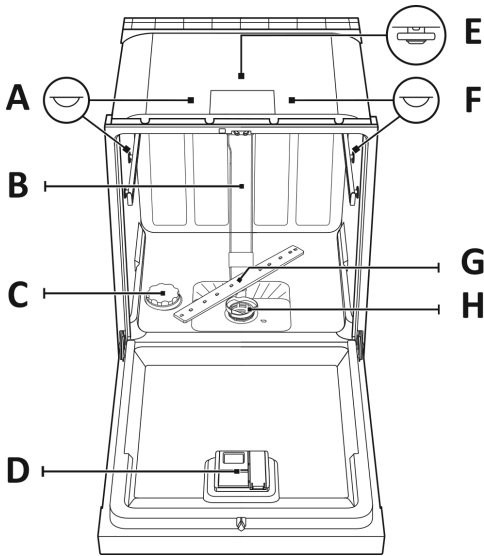

- E** A LED-lampe
- B Inderrør
- F** C Saltbeholder
- D Dispenser
- E Øverste spulearm
- F LED-lampe
- G Nederste spulearm
- H Filterenhed

VIGTIG:

For at få den bedste ydeevne fra din opvaskemaskine, skal du læse alle betjeningsvejledninger, før du bruger den første gang.

På grund af teknologiske innovationer er beskrivelserne af produktet i denne vejledning muligvis ikke helt i overensstemmelse med dit produkt. Detaljerede oplysninger er i



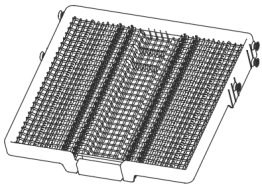
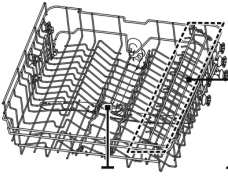
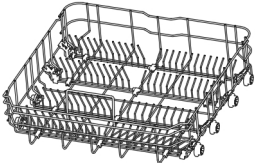



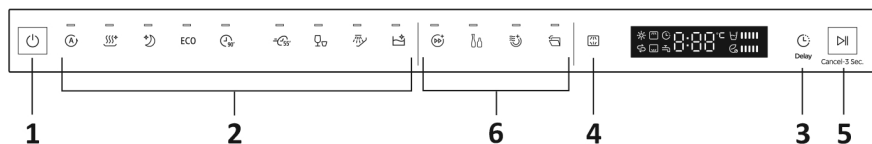

overensstemmelse med det færdige produkt.



		
<p>Øverste bestikbakke</p>	<p>Øverste kurv</p> <p>A Øverste sprøjtearm</p> <p>B Kophylde</p>	<p>Nederste kurv</p>

Bemærk: Billeder er kun til reference, forskellige modeller kan være forskellige.

Kontrolpanelfunktioner



1	Tænd/ sluk		Tryk på denne knap for at tænde din opvaskemaskine, skærmen lyser op.
2	Program		Auto: Dette program styres af sensorer og tilpasser sig jordniveauet. Den er egnet til alle typer service.
			Hygiejne 72°: Dette program er egnet til alle typer service og jordniveauer. Den giver den højeste vasketemperatur til desinfektion af opvask.
			Stille: Dette program er velegnet til glas og service med almindelig jord. Den kører mere stille og kan bruges om aftenen eller om natten.
		ECO	ECO: Dette er standardprogrammet, det er egnet til at rengøre normalt tilsmudset service, og det er det mest effektive program med hensyn til det samlede energi- og vandforbrug.
			90 min: Til normalt snavsede vask, der skal vaskes hurtigt og tørres.
			Vask&Tør 55': Til normalt snavsede vask, der kræver hurtig vask og tørring.
			Kvik vask 35': Dette program giver den korteste vask af let snavsset service, der ikke behøver at tørre.
			Forvask: Dette er et skylleprogram kun for at løsne jordpartikler på opvasken til senere vask.
			Selvrensning: Dette program er til effektiv rengøring af selve opvaskemaskinen uden opvask.
3	Forsinkelse		Forsinkelse: Tryk på knappen for at udsætte starttidspunktet for et program i op til 24 timer i intervaller på en time.
4	Alt		Tryk på knappen for at vælge en vask til enten kun øverste eller nedre kurv eller begge dele. De tilsvarende indikatorer vil være låg.
5	Start/annuller		Efter at have gennemført program- og funktionsvalg eller indstilling af forsinkelsestid, tryk på denne knap for at starte. Når vaskeprogrammet kører, efter programmet er suspenderet ved at åbne døren, skal du trykke og holde denne knap nede i 3 sekunder for at afbryde det aktuelle program og fungere.
6	Valgmulighed		Turbo Hastighed+: Med denne mulighed reduceres driftstiden med 15%-50%, afhængigt af øget temperatur og motorens rotationshastighed. Den kan ikke vælges i kombination med Auto, Quick Wash 35' og Pre-wash. Hvis det kombineres med Auto Open,

		kan Selvrensning heller ikke vælges.
		Flaskevask: Denne mulighed kan bruges til at rense flasker, der placeres i det dedikerede område i den øverste kurv. Muligheden kan ikke vælges i kombination med Auto, Wash&Dry 55', Prewash og Selv-rensning.
		Ekstra tørring: Med denne mulighed forbedres tørringseffekten ved øget temperatur ved sidste skær og længere tørretid. Den kan kun vælges i kombination med ECO, Hygiene 72°, Whisper og 90 min.
		Autoåbning: Opvaskemaskinens dør åbner automatisk ved programmets afslutning for at forbedre tørreresultatet. Den kan ikke vælges i kombination med Quick wash 35', Pre-wash og Self-cleaning.

Display



6	Display		Viser tiden, rest tiden, fejlkoder m.v
7	Advarsels-indikator		Skyllemiddel: Når skyllemiddelindikatoren tænder, er opvaskemaskinen lav på skyllemiddel og kræver genopfyldning.
			Salt: Når saltindikatoren lyser, er opvaskemaskinen lav på opvaskemaskinens salt og skal fyldes op igen.
			Vandhane: Hvis indikatoren for vandhane er tændt, betyder det, at vandhanen er lukket.
8	Alt		Kun øvre kurvvaske: Når du vælger Øvre, bliver kun tallerkenerne i øverste hylde vasket. Sprøjtesystemet i den nederste kurv vil ikke fungere.
			Kun nederste kurvevaske: Når du vælger Lower, bliver kun tallerkenerne i den nederste hylde vasket. Sprøjtesystemet i den øverste kurv vil ikke fungere.
9	Skærm	 	Øvre eller nedre kurvvaske skiftevis Når du vælger begge, bliver tallerkenerne i øverste og nederste hylde vasket. Sprøjtesystemet i den øvre eller nedre kurv vil blive brugt skiftevis eller begge dele.
			Visning af den resterende programtid, vasktemperatur, forsinkelsestid, fejlkoder osv.
10	Forbrug Indikator		Vandforbrugsniveau: Forbrugsindikatoren viser vandforbrugsniveauet for et udvalgt program. Jo flere bjælker der vises, desto højere er vandforbruget.



Energiforbrugsniveau: Forbrugsindikatoren viser energiforbruget for et udvalgt program. Jo flere bjælker der vises, desto højere er energiforbruget.

BEMÆRK:

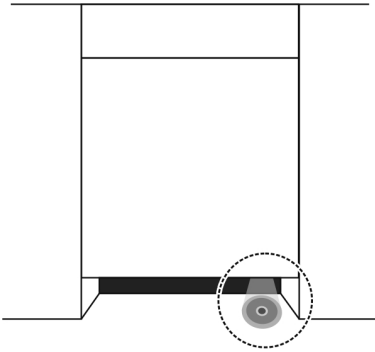







Indikatorlampefunktion

Indikatorlampen vil være tændt under vaskeprogrammet, derefter blinke i 5 minutter og slukkes ved programmets afslutning.

Programmering

Vaskecyklus tabel

Tabellen nedenfor viser, hvilke programmer der er bedst til niveauerne af madrester på dem, og hvor meget vaskemiddel der er brug for. Det viser også forskellige oplysninger om programmerne. Forbrugsværdier og programvarighed er kun vejledende undtagen for ECO-program. (X) angiver, at programmet bruger afspændingsmiddel i den sidste skylning.

Program	Beskrivelse af cyklus	Vaskemiddel for-/hovedvask	Tid (min)	Energi (kWh)	Vand (L)	Skyllemiddel
 Auto	Forvask (45°C) Vask (55-65°C) Skyl, Skyl (50-60°C) Tørring	5/19g 1 eller 2 tabs	102-175	0,930-1,470	10,3-16,9	X
 Hygiejne 72'	Forvask (45°C) Vask (72°C) Skyl Skyl Skyl (72°C) Tørring	5/19g 1 eller 2 tabs	225	1.845	16,7	X
 Stille	Forvask (45°C) Vask (60°C) Skyl Skyl Skyl (50°C) Tørring	5/19g 1 eller 2 tabs	230	1,330	16,7	X
ECO (*EN 60436)	Vask (49°C) Skyl, Skyl (42°C) Tørring	24g 1 tab	215	0.664	9,3	X
 90 min	Forvask (45°C) Vask (60°C) Skyl Skyl (50°C) Tørring	5/19g 1 eller 2 tabs	90	0,905	13,6	X
 Vask&tør 55'	Vask (60°C) Skyl, skyl (50°C) Tørring	24g 1 tab	55	0,795	11,3	X
 Kvikvask 35'	Vask (55°C) Skyl Skyl (45°C)	18g 1 tab	35	0.690	11,3	
	Forvask	/	14	0,115	3,9	

Forvask						
 Selvrensning	Vask (70°C) Skyl Skyl (55°C)	24g 1 tab	115	1,245	11,7	X

BEMÆRK VENLIGST: ECO-programmet (EN60436) er velegnet til at rengøre normalt snavset service, at det til denne brug er det mest effektive program med hensyn til dets kombinerede energi- og vandforbrug, og det bruges til at vurdere overholdelse af EU's lovgivning om miljøvenligt design.

Tips til fyldning af kurvene

Justering af den øverste kurv

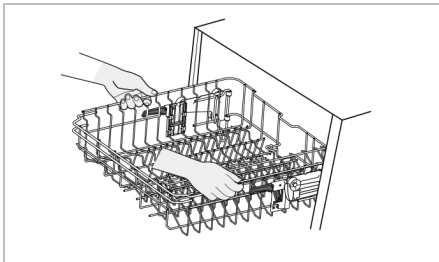

For at hæve den øverste kurv skal du blot løfte den øverste kurv i midten af hver side, indtil kurven låser på plads i den øverste position. Det er ikke nødvendigt at løfte justeringshåndtaget.

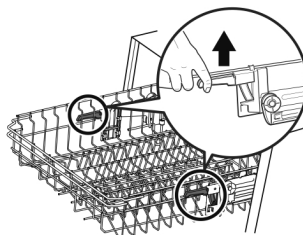

For at sænke den øverste kurv skal du løfte justeringshåndtagene på hver side for at frigøre kurven og sænke den til den nederste position.

Fold kophylderne tilbage

For at gøre plads til højere genstande i den øverste kurv hæves kopholderen opad. Du kan så læne de høje glas mod den. Du kan også fjerne det, når det ikke er nødvendigt til brug.

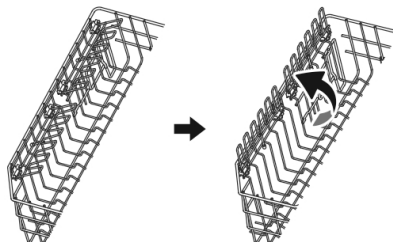

Bemærk

Når den øverste kurv låser i den øverste position, kan kopholderen ikke foldes tilbage.

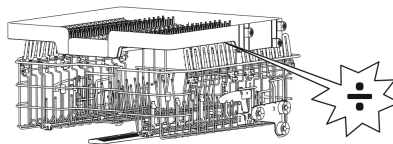

Fold hylderne tilbage

Piggene på den nederste kurv bruges til at holde tallerkener og et fad. De kan sænkes for at give mere plads til store genstande

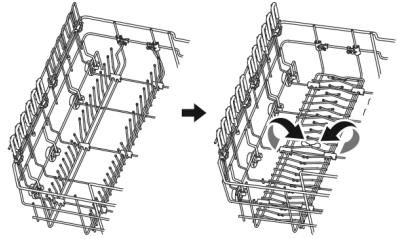

Suttebeslaget

Beslaget fastgøres ved at klemme det fast i den tilsvarende position som vist på figuren. Det kan bruges til at fastgøre småting.

For at fjerne beslaget skal du starte forned og løsne spændet som vist.

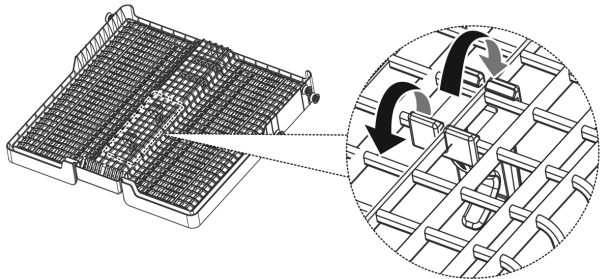
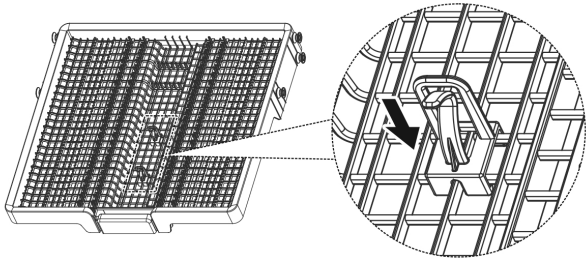

Forberedelse og fyldning

Overvej at købe redskaber og bestik, der er egnet til opvaskemaskine.

For bestemte emner skal du vælge et program med den lavest mulige temperatur. For at undgå skader må du ikke tage glas og bestik ud af opvaskemaskinen umiddelbart efter programmet er afsluttet.

Til vask af følgende bestik/fade

Er ikke egnede

- Bestik med håndtag af træ, hornporcelæn eller perlemor. Plastgenstande, der ikke er varmebestandige
- Ældre bestik med limede dele, der ikke er temperaturrebestandige. Bonded bestik eller fade
- Tin- eller bødkergenstande
- Krystalglas
- Stålgjenstande udsat for rust
- Træfade
- Genstande fremstillet af syntetiske fibre

Er af begrænset egnethed

Nogle glastyper kan blive kedelige efter et stort antal vaske. Sølv- og aluminiumsdele har en tendens til at misfarves under vask. Glaserede mønstre kan falme, hvis de vaskes ofte i maskine

Anbefalinger til påfyldning af opvaskemaskinen

Skrab eventuelle store mængder madrester af. Blødgør rester af brændt mad i pander. Det er ikke nødvendigt at skylle opvasken under rindende vand.

For at opnå den bedste ydeevne af opvaskemaskinen, følg disse retningslinjer for påfyldning. (Funktioner og udseende af kurve og bestikkurve kan variere fra din model.)

Læg genstande i opvaskemaskinen på følgende måde:

- Genstande som kopper, glas, gryder, pander osv. skal vende nedad.
- Buede genstande, eller dem med fordybninger, skal lægges skråt, så vandet kan løbe væk.
- Alle redskaber er stablet sikkert og kan ikke vælte.
- Alle redskaber er placeret således, at sprayarmene kan rotere frit under vask.
- Læg hule genstande som kopper, glas, pander osv. Med åbningen nedad, så der ikke kan samle sig vand i beholderen eller en dyb bund.
- Tallerkener og bestik må ikke ligge inde i hinanden eller dække hinanden.
- For at undgå skader bør briller ikke røre hinanden.
- Den øverste kurv er designet til at rumme mere delikat og lettere service såsom glas, kaffe- og tekopper .
- Knive med lange blade opbevaret i opretstående stilling er en potentiel fare!
- Lange og skarpe bestik, såsom udskæringsknive, skal placeres vandret i den øverste kurv.
- Overfyld ikke din opvaskemaskine. Dette er vigtigt for gode resultater og for et rimeligt energiforbrug.

BEMÆRK:

Meget små ting bør ikke vaskes i opvaskemaskinen, da de let kan falde ud af kurven.

Fjernelse af opvasken

For at forhindre, at der drypper vand fra den øverste kurv ned i den nederste kurv, anbefaler vi, at du tømmer den nederste kurv først, efterfulgt af den øverste kurv.

Advarsel

Varene bliver varme! For at undgå skader, tag ikke glas og bestik ud af opvaskemaskinen i ca. 15 minutter efter programmet er afsluttet.

Indlæsning af den øverste kurv



Den øverste kurv er designet til at rumme mere sart og lettere service såsom glas, kaffe- og tekopper og underkopper, samt tallerkner, små skåle og lavvandede pander (så længe de ikke er for snævede). Placer tallerkenerne og køkkengrej, så de ikke bliver bevæget af vandsprøjtten.

Indlæsning af den nederste kurv

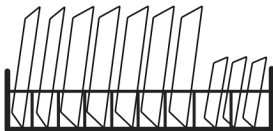

Vi foreslår, at du placerer store og vanskelige at rengøre genstande i den nederste kurv: såsom gryder, pander, låg, serveringsfade og skåle, som vist på figuren nedenfor. Det er at foretrække at placere serveringsfade og låg på siden af stativerne for at undgå at blokere rotationen af den øverste sprayarm.

Den maksimale anbefalede diameter for tallerkener foran vaskemiddelbeholderen er 19 cm, dette for ikke at hæmme åbningen af den.

Ilægning af bestikkurven eller bakke

Bestik skal placeres i bestikkurven eller bakken, adskilt fra hinanden i de passende positioner. Undgå indlejring af bestikket for at forhindre utilstrækkelig rengøringssevne.

Advarsel:



Lad ikke nogen genstand strække sig gennem bunden.

Fyld altid skarpe redskaber med den skarpe spids nedad!

For den bedste vaskeeffekt skal du lægge kurvene i, se standardindlæsningsmulighederne.

Fyldning af kurvene i henhold til EN60436

Hvis du fylder opvaskemaskinen til dens fulde kapacitet, vil det bidrage til energi- og vandbesparelser.

Øverste kurv:

- 1 Kopper
- 2 Underkopper
- 3 Glas
- 4 Krus
- 5 Desert skåle
- 6 Glas skåle

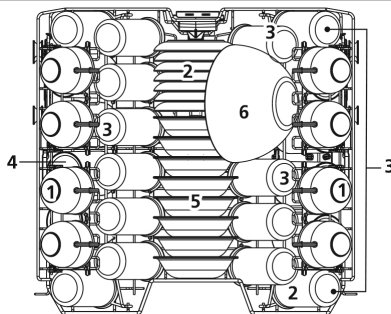

Nederste kurv:

- 7 Suppetallerkener
- 8 Melamin skåle
- 9 Desserttallerkener
- 10 Melamin desserttallerkener
- 11 Middagstallerkener
- 12 Lille gryde
- 13 Ovngryde
- 14 Ovalt fad

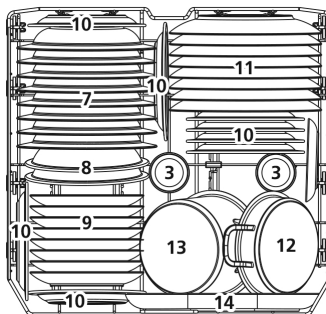

Bestikstativ:

BEMÆRK:

Stil venligst de lette flade varer på hylden. Den maksimale læssevægt er 1,5 kg.

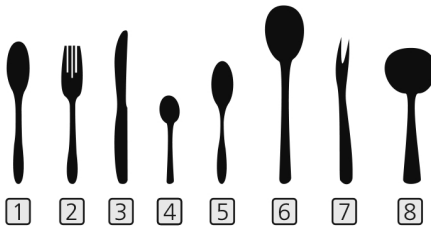
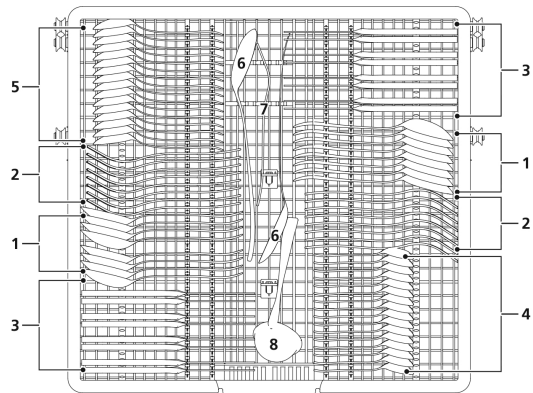

- 1 Suppe skeer
- 2 Gaffer
- 3 Knive
- 4 Teskeer
- 5 Dessertskeer
- 6 Serveringskeer
- 7 Serveringsgaffel
- 8 Sovseske

Oplysninger om sammenlignelighedstest i henhold til EN60436

Kapacitet: 16 kuverter

Placering af den øverste kurv: nederste position Program: ECO

Indstilling af afspændingsmiddel: MAX Blødgøringsmiddelindstilling: H3

Fejlfinding af opvaskemaskinen

Før du ringer efter service

Gennemgang af diagrammerne på de følgende sider kan spare dig for at ringe efter service.

Problem	Mulige årsager	Hvad skal man gøre
Opvaskemaskinen starter ikke	Sikringen sprunget, eller strømafbydelsen er udløst.	Udskift sikring eller nulstil afbryder. Fjern alle andre apparater, der deler samme kredsløb med opvaskemaskinen.
	Strømforsyningen er ikke tændt.	Sørg for, at opvaskemaskinen er tændt, og lågen er forsvarligt lukket.
		Sørg for, at netledningen er sat korrekt i stikkontakten.
	Vandtrykket er lavt	Kontroller, at vandforsyningen er tilsluttet korrekt, og at vandet er tændt.
	Døren til opvaskemaskinen er ikke lukket ordentligt.	Sørg for at lukke døren ordentligt og låse den.
Vand ikke pumpet fra opvaskemaskine	Snoet eller fastklemt afløbsslange.	Tjek afløbsslangen.
	Filter tilstoppet.	Tjek filtersystemet.
	Køkkenvask tilstoppet .	Tjek køkkenvasken for at sikre, at den dræner godt. Hvis problemet er køkkenvasken, der ikke tømmes, kan du få brug for en VVS-mand frem for en servicemand til opvaskemaskiner.
Skum i karret	Forkert vaskemiddel.	Brug kun det specielle opvaskemiddel for at undgå sæbeskum. Hvis dette sker, skal du åbne opvaskemaskinen og lade skummet fordampe. Tilsæt 1 liter koldt vand i bunden af opvaskemaskinen. Luk lågen til opvaskemaskinen, og vælg derefter en hvilken som helst cyklus. I første omgang vil opvaskemaskinen dræne vandet ud. Åbn døren, efter at dræningsfasen er afsluttet, og kontroller, om skummet er forsvundet. Gentag om nødvendigt.
	Spildt afspændingsmiddel.	Tør altid spild af afspændingsmiddel op med det samme.
Bejdset kar interør	Der kan være brugt vaskemiddel med farvestof	Sørg for, at vaskemidlet ikke har farvestof .
Hvid film på indersiden	Hårdt vand mineraler.	For at rengøre indvendigt skal du bruge den fugtige bløde klud med opvaskemiddel og gummihandsker. Brug aldrig andet

		rengøringsmiddel end opvaskemiddel, da det ellers kan forårsage skum eller skum.
Der er rustpletter på bestik	De berørte genstande er ikke korrosionsbestandige.	Undgå at vaske genstande, der ikke er korrosionsbestandige, i opvaskemaskinen.
	Et program blev ikke kørt efter tilsætning af opvaskesalt. Der er kommet spor af salt ind i vaskecyklussen.	Kør altid et vaskeprogram uden service efter tilsætning af salt. Vælg ikke Turbo-funktionen
	Låget på blødere er løst.	Kontroller, at skyllemiddellåget er sikkert.
Bankelyd i opvaskemaskinen	En sprøjtearm banker mod en vare i en kurv	Afbryd programmet og omarranger de genstande, der blokerer for sprøjtearmen.
Raslende lyd i opvaskemaskinen	Service dele er løst i opvaskemaskinen.	Afbryd programmet og omarranger servicet.
Bankelyd i vandrørene	Dette kan være forårsaget af installation på stedet eller rørets tværsnit.	kontakte en kvalificeret VVS-installatør.
Opvasken er ikke ren	Skålene var ikke fyldt korrekt.	Se DEL II "Forberedelse og ilægning af retter".
	Programmet var ikke kraftig nok.	Vælg et mere intensivt program.
Opvasken er ikke ren.	Der blev ikke doseret nok vaskemiddel.	Brug mere vaskemiddel, eller skift dit vaskemiddel.
	Genstande blokerer for bevægelsen af sprayarmene.	Omarranger emnerne, så sprayen kan rotere frit.
	Filterkombinationen er ikke ren eller er ikke korrekt monteret i bunden af vaskeskabet. Dette kan forårsage, at sprøjtearmens dyser bliver blokeret.	Rengør og/eller monter filteret korrekt. Rengør sprøjtearmsdyserne.
Uklarhed på glasvarer.	Kombination af blødt vand og for meget vaskepulver.	Brug mindre vaskemiddel, hvis du har blødt vand og vælg en kortere cyklus til vask glassene og for at få dem rene.
Hvide pletter vises på tallerkener og glas.	Området med hårdt vand kan forårsage kalkaflejringer	Kontroller indstillinger for blødgøringsanlæg eller påfyldningsstatus for saltbeholderen.
Sorte eller grå mærker på tallerkener	Aluminiumsredskaber har gnidnet mod tallerkener	Brug et mildt slibende rengøringsmiddel for at fjerne disse mærker.
Opvaskemiddel efterladt i	Opvask blokerer dispenser for	Genindlæsning af opvasken korrekt.

dispenseren	opvaskemiddel	
Opvasken tørrer ikke	Forkert læsning	Brug handsker, hvis der kan findes opvaskemiddelrester på servicet for at undgå hudirritationer.
	Retter fjernes for tidligt	Tøm ikke din opvaskemaskine umiddelbart efter vask. Åbn lågen lidt, så dampen kan komme ud. Tag opvasken ud, indtil indertemperaturen er sikker at røre ved. Tøm først den nederste kurv for at forhindre, at vandet falder fra den øverste kurv.
Opvasken tørrer ikke	Forkert program er valgt.	Med et kort program er vasketemperaturen lavere, hvilket reducerer rengøringsydelsen. Vælg et program med lang vasketid.
	Brug af bestik med belægning af lav kvalitet.	Vandafledning er vanskeligere med disse genstande. Bestik eller service af denne type er ikke egnet til vask i opvaskemaskinen.

Advarsel

Selvreparation eller ikke-professionel reparation kan forårsage alvorlige risici for brugerens sikkerhed og stødgaranti.

Fejlkode

Hvis der er en fejl, vil opvaskemaskinen vise en fejlkode. Følgende tabel viser mulige fejlkoder og deres årsager.

Koder	Betydning	Mulige årsager
E1	Længere indløbstid.	Hænderne er ikke åbne, eller vandindtaget er begrænset, eller vandtrykket er for lavt.
E3	Ikke at nå den nødvendige temperatur.	Fejl i varmeelementet.
E4	Overløb.	En del af opvaskemaskinen lækker.
Ef	Svigt af vaskekontrollsystemet	Defekt printkort, drænpumpe eller motorfejl
L4	Motorfejl	Motorfejl
C4	Fejl i afløbspumpen	Fejl i afløbspumpen
Red	Kommunikationssvigt mellem hovedkredsløbskortet og displaykredsløbet.	Åben kredsløb eller afbrydningsledninger til kommunikationen

Advarsel

- Hvis der opstår overløb, skal du slukke for hovedvandforsyningen, før du tilkalder en service.
- Hvis der er vand i bundpanden på grund af overfyldning eller lille lækage, skal vandet fjernes, før opvaskemaskinen genstartes.
- Hvis der er en fejlkode, der ikke kan løses, bedes du anmode om professionel assistance.

Praktiske oplysninger

Sparer energi

Forskylning af service fører til øget vand- og energiforbrug og anbefales ikke.

Vask af service i en husholdningsopvaskemaskine bruger normalt mindre energi og vand i brugsfasen end håndopvask, når husholdningsopvaskemaskinen er

Start af et program

- 1 Træk den nederste og øverste kurv ud, læg opvasken i og skub dem tilbage. Det anbefales at fylde den nederste kurv først, derefter den øverste.
- 2 Hæld vaskemidlet i.
- 3 Sæt stikket i stikkontakten. Strømforsyningen henvises til sidste side "Produktblad". Sørg for, at vandforsyningen er tændt for fuldt tryk.
- 4 Luk døren, tryk på tænd/sluk-knappen, for at tænde for maskinen.
- 5 Vælg et program, responslampe tændes. Tryk derefter på Start/Pause-knappen, opvaskemaskinen starter sin cyklus.

Ændring af programmet midt i cyklussen

Et program kan kun ændres, hvis det kun har kørt i kort tid, ellers kan vaskemidlet allerede være frigivet, eller vaskevandet med vaskemiddel er allerede drænet. Hvis dette er tilfældet, skal opvaskemaskinen nulstilles, og opvaskemiddelbeholderen skal genopfyldes. Følg instruktionerne nedenfor for at nulstille opvaskemaskinen:

- 1 Åbn døren lidt for at stoppe opvaskemaskinen, efter at sprøjtearmen holdt op med at virke, kan du åbne døren helt.
- 2 Tryk på start/pause knappen i mere end 3 sekunder, maskinen vil være i programvalgstilstand.
- 3 Du kan ændre programmet til den ønskede cyklusindstilling.
- 4 Tryk på Start/Pause-knappen, og luk lågen igen, hvorefter opvaskemaskinen genstarter.

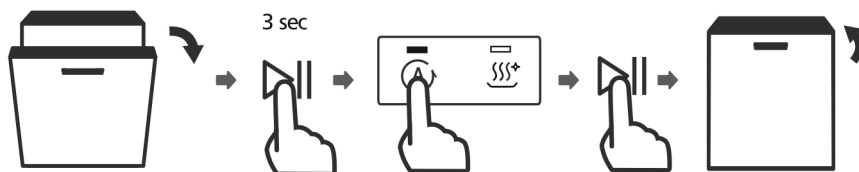

Har du glemt at tilføje en ret?

En glemt ret kan tilføjes når som helst, før opvaskemiddelbeholderen åbner. Hvis dette er tilfældet, skal du følge instruktionerne nedenfor:

- 1 Tryk på Start/Pause-knappen for at sætte vasken på pause.
- 2 Når sprøjtearmene er holdt op med at virke, kan du åbne døren helt.
- 3 Tilsæt de glemte retter.
- 4 Luk døren.

5 Opvaskeren vil fortsætte igen

Det er farligt at åbne døren midt i cyklussen, da varm damp kan skolde dig.

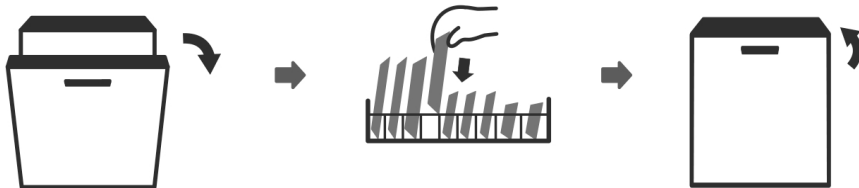

Automatisk åbning

Efter vask åbnes døren automatisk for at opnå bedre tørreeffekt.

Bemærk: Opvaskemaskinens dør må ikke blokeres, når den er indstillet til åbn automatisk. Dette kan forstyrre dørlåsens funktionalitet.

Oplysninger ved henvendelse til service



Du er velkommen til at kontakte after sales serviceafdeling, hvis der skulle opstå spørgsmål til vores produkter, som du ikke selv kan afhjælpe eller hvis produktet skal repareres.

Oftentimes kan problemer afhjælpes ved at benytte afsnittet om "Fejlfinding". Kontakt vores serviceafdeling hvis det ikke er tilfældet. Her sørger vi for at finde den bedste løsning og forsøger at undgå unødvendige servicebesøg.

På grund af sikkerhedsmæssige årsager er det kun uddannet fagpersonale, der må udføre reparationer på produktet. Reklamationsretten på produktet bortfalder, hvis der repareres eller foretages ændringer af personer, som vi ikke har givet bemyndigelse til eller hvis der bliver brugt uoriginale reservedele.

Vi tilbyder køb af originale reservedele iht. den pågældende forordning om miljøvenligt design. Se appendix for den mindste periode, hvor reservedele er tilgængelige for reparation af produktet.

Information om reklamationsperioden og betingelserne kan findes på vores hjemmeside, hos vores serviceafdeling eller din forhandler.

Vi anbefaler at du har produktets modelnummer og serie nummer klar, hvis du kontakter vores after sales serviceafdeling.

Begge dele kan findes på produktets typeskilt, som findes indeni produktet eller bag på produktet. På nogle produkter kan de være nødvendigt at tage grøntsagsskuffen, hylder eller lignende interiørdele ud.

Skriv informationen ned inden du kontakter service.

Oplysninger vedr. after sales

Adgang til professionel reparation, såsom internetsider, adresser, kontaktoplysninger:

Modelnummer: DWI1642WB

Adresse	Linåvej 20 . 8600 Silkeborg . Denmark	QR-kode	
Telefonnr.	0045 7242 5571		
Kontaktoplysninger kan findes på vores hjemmeside:	www.scandomestic.dk		
Relevante oplysninger til bestilling af reservedele direkte eller gennem andre kanaler leveret af producenten, importøren eller en autoriseret repræsentant;			www.scandomestic.dk
Den mindste periode, i hvilken reservedele, der er nødvendige til reparation af apparatet, er tilgængelige; (år)			7
Instruktioner til hvor man finder modeloplysningerne i produkt databasen, som defineret i forordning EU 2019/2016 ved hjælp af et weblink, der linker til modelinformationen, lagret i produkt databasen, eller et link til produkt databasen og information om hvordan man finder modelidentifikatoren på produktet.)			www.scandomestic.dk
Mindstevarigheden af den garanti, som leverandøren tilbyder (måneder)			24

Bemærk: Adressen eller kontaktnummeret på servicestationen kan ændres uden forudgående varsel. Bekræft venligst, om servicestationen er direkte tilknyttet vores selskab, når du opsøger tjenester.

CE-overensstemmelseserklæring



Dette produkt er blevet fremstillet efter de strengeste standarder og overholder alle gældende love,

lavspændingsdirektivet (LVD) og elektromagnetisk kompatibilitet (EMC).

Tilgængelighed af reservedele

Syv år efter markedsføringen af den sidste enhed af modellen:

Motor-, cirkulations- og afløbspumper, varmeapparater og varmeelementer, herunder varmepumper (separat eller bundtet), rør og tilhørende udstyr, herunder alle slanger, ventiler, filtre og vandstop, strukturelle og indvendige dele relateret til dørsamlinger (separat eller bundtet), printkort, elektroniske displays, trykafbrydere, termostater og sensorer, software og firmware, herunder nulstillingssoftware.

Ti år efter markedsføringen af den sidste enhed af modellen:

Dørhængsler og tætninger, andre tætninger, spulearme, afløbsfiltre, indvendige stativer og periferudstyr af plast såsom kurve og låg.

Produktdatablad

KOMMISSIONENS DELEGEREDE FORORDNING (EU) 2019/2017 (husholdningsopvaskemaskiner)

Model betegnelse:	DWI1642WB
Leverandørens navn eller varemærke:	Scandomestic

Generelle produktparametre:

Nominel kapacitet (antal)	16	Dimensioner i cm	Højde	85,7
			Bredde	59,8
			Dybde	55
Energieffektivitetsindex (EEI)	37,9	Energieffektivitetsklasse	B	
Opvaskeevneindeks	1125	Tørreevneindeks	1065	
Energiforbrug i kWh/cyklus, baseret på eco-programmet, hvor maskinen er tilsluttet koldt vand.*	0,664	Vandforbrug l/cyklus, baseret på eco-programmet.**	9,3	
Programvarighed (h:min)	215	Type design: (Indbygning/fritstående)	Indbygget	
Emission af luftbåren støj (dB(A) re 1 pW)	42	Klasse for emission af luftbåren støj (a)	B	
Slukket tilstand (W)	n/a	Left-on tilstand (W)	0,49	
Udskudt start (W)	1	Netværksforbundet standbytilstand (W)	0,49	
Mindstevarigheden af den garanti, som leverandøren tilbyder (måneder)				24

Yderligere information

Link til leverandørens websted, hvor de oplysninger, der er omhandlet i punkt 6, i bilag II til Kommissionens forordning (EU) 2019/2022 forefindes: www.scandomestic.dk

***Faktisk energiforbrug vil afhænge af, hvordan maskinen anvendes.**

****Faktisk vandforbrug vil afhænge af, hvordan maskinen anvendes samt vandets hårdhed.**

(a) For ECO-programmet

Dear Customer

- Read this user manual before using the product. It will help you to use and maintain it properly and extend its life.
- Save the user manual for later use if this should become necessary and ensure that the instructions are followed if the product changes hands.

This user manual contains safety instructions, operating instructions, installation instructions and troubleshooting tips, etc.

Before calling for service:

- Review the troubleshooting tips section. This will help you solve some of the most common problems yourself.
- If you cannot solve the problems yourself, call for help from professional technicians.

When you call:

Please state the full reference of the device (model, type, serial number). This information is on the rating plate attached to the appliance. It can be placed inside the produkt, on the side or on the back. You must state where and which retailer the product was purchased from, as well as the date of purchase.

Unauthorized calling of technical service:

Please check the section for troubleshooting before service is called. If the demand for rectification is unjustified, it is the customer's responsibility to pay the costs associated with calling for service.

Right of complaint for household use:

The complaint deadline covers only brand new products. The complaint period is valid according to the legislation from the date of purchase, when a receipt, bill or equivalent is presented, from which the date of purchase appears. The right to complain only covers defects in material or workmanship. Functional failure of the products due to installation conditions is not covered by the right of complaint. The right of complaint does not restrict the buyer's rights according to the legislation.

The right to complain does not include:

- Normal wear and tear, faults or damages caused directly or indirectly as a result of overload, mishandling, abuse, careless handling, insufficient maintenance, faulty installation, installation and connection, voltage variations or electrical disturbances or by repairs carried out by other than Scandomestic A/S authorized technicians .
- Faults or damages resulted from commercial or other use of products intended for private households.
- Compensation for any consequential damage, including damage to other objects, loss of operation, etc., unless otherwise determined by law.

Transport damage:

Transport damage that is detected at the time of the dealer's delivery to the customer is primarily a matter between the customer and the dealer. In cases where the customer has been responsible for the transport of the product, the supplier assumes no obligations in connection with any transport damage. Possible transport damage must be reported immediately and no later than 24 hours after the item has been delivered. Otherwise, the customer's claim may be rejected.

Important!

Please be aware that, as a result of constant development and updating of the product, the manufacturer may make changes without prior notice.

This is an original manual

Safety instructions

Your safety and that of others is very important.

Please read this user manual carefully before using the product for your own safety and that of others. To avoid unnecessary mistakes and accidents, it is important to ensure that everyone who uses the product is familiar with its operation and safety features. Keep the user guide and ensure that it remains with the product if it is moved or sold so that all who use the product throughout its life are properly informed about the product's use and safety.

For safety reasons, the safety rules in this user manual must be observed, as the manufacturer is not responsible for damage caused by omission. All safety messages will be followed by a safety word which may be **“DANGER”**, **“WARNING”** or **“CAUTION.”**

These words mean:

DANGER

An imminently dangerous situation. Serious injury or death may result if instructions are not followed immediately.

WARNING

A potentially hazardous situation which, if not avoided, could result in serious injury or death.

CAUTIOUS

A potentially hazardous situation that could result in moderate or minor injuries if the situation is not eliminated.

All safety messages tell what the potential hazard is, how to reduce the risk of injury and what can happen if the instructions are not followed.

Warning

- When using your dishwasher, follow the precautions listed below:
- Installation and repair can only be carried out by a qualified technician.
- This product is intended to be used in household and similar applications such as:
 - staff kitchens in shops, offices and other work environments.
 - farms and by customers in hotels, motels and other residential environments.
 - bed and breakfast environments.
- This appliance can be used by children aged from 8 years and above and persons with reduced physical, sensory or mental capabilities or lack of experience and knowledge if they have been given supervision or instruction concerning use of the appliance in a safe way and understand the hazards involved.
- Children shall not play with the appliance. Cleaning and user maintenance shall not be done by children without supervision. (For EN60335-1)
- This appliance is not intended for use by persons (including children) with reduced physical, sensory or mental capabilities, or lack of experience and knowledge, unless they have been given supervision or instruction concerning use of the appliance by a person responsible for their safety. (For IEC60335-1) Packaging material could be dangerous for children!

This appliance is for indoor household use only.

- To protect against the risk of electrical shock, do not immerse the unit, cord or plug in water or other liquid. Please unplug before cleaning and performing maintenance

on the appliance. Use a soft cloth moistened with mild soap, and then use a dry cloth to wipe it again.

- If the supply cord is damaged, it must be replaced by the manufacturer or its service agent or a similarly qualified person in order to avoid a hazard.

Earthing Instructions

- This appliance must be earthed. In the event of a malfunction or breakdown, earthing will reduce the risk of an electric shock by providing a path of least resistance of electric current. This appliance is equipped with an earthing conductor plug.
- The plug must be plugged into an appropriate outlet that is installed and earthed in accordance with all local codes and ordinances.
- Improper connection of the equipment-earthing conductor can result in the risk of an electric shock. Check with a qualified electrician or service representative if you are in doubt whether the appliance is properly grounded.
- Do not modify the plug provided with the appliance; If it does not fit the outlet.
- Have a proper outlet installed by a qualified electrician.
- Do not abuse, sit on, or stand on the door or dish rack of the dishwasher.
- Do not operate your dishwasher unless all enclosure panels are properly in place.
- Open the door very carefully if the dishwasher is operating, there is a risk of water squirting out.
- Do not place any heavy objects on or stand on the door when it is open. The appliance could tip forward.

When loading items to be washed:

- Locate sharp items so that they are not likely to damage the

door seal;

- Warning: Knives and other utensils with sharp points must be loaded in the basket with their points facing down or placed in a horizontal position.
- Some dishwasher detergents are strongly alkaline. They can be extremely dangerous if swallowed.
- Avoid contact with the skin and eyes and keep children away from the dishwasher when the door is open.
- Check that the detergent powder is empty after completion of the wash cycle.
- Do not wash plastic items unless they are marked "dishwasher safe" or the equivalent.
- For unmarked plastic items not so marked, check the manufacturer's recommendations.
- Use only detergent and rinse agents recommended for use.
- Never use soap, laundry detergent, or hand washing detergent.
- The door should not be left open, since this could increase the risk of tripping.
- If the supply cord is damaged, it must be replaced by the manufacturer or its service agent or a similarly qualified person in order to avoid a hazard.
- During installation, the power supply must not be excessively or dangerously bent or flattened.
- Do not tamper with controls.
- The appliance needs to be connected to the main water valve using new hose sets. Old sets should not be reused.
- To save energy, in standby mode, the appliance will switch off automatically while there is no any operation in 15

minutes.

- The maximum permissible inlet water pressure is 1MPa. The minimum permissible inlet water pressure is 0.04MPa.

This manual is machine translated

Correct disposal of this product



The symbol on the product or on its packaging indicates that this product must not be treated as household waste. Instead, it must be handed over to the appropriate collection point for the recycling of electrical and electronic equipment. By ensuring that this product is disposed of correctly, you are helping to prevent potential negative consequences for the environment and human health. For more detailed information on recycling this product, please contact your local authority, your household waste center or the store where you

purchased the product.

Warnings for disposal

Refrigerant and insulating materials are flammable. When the product is scrapped, it must therefore be kept away from any source of fire. When the product is to be scrapped, the doors are separated and the gasket of the door and shelves are removed. Place the doors and shelves in a proper place away from the product to prevent a child from being trapped.

Environmental protection

This product does not contain ozone-depleting gases in its refrigerant circuit or insulation materials. The product must not be disposed of together as household waste. The insulating foam contains flammable gases: the product must be disposed of according to the product's regulations. Avoid damaging the cooling unit, especially the heat exchanger.

Packaging materials



Materials with this symbol are made from environmentally friendly materials that can be recycled. By disposing of the packaging correctly in accordance with applicable regulations, you help to protect the environment.

WARNING!

The packaging can be dangerous for children!

Plastic parts are marked with the international standard abbreviations:

PE - polyethylene, e.g. the wrapping film

PS - polystyrene, e.g. the upholstery material

POM - polyoxymethylene, e.g. plastic clip

PP - polypropylene, e.g. the salt funnel

ABS - acrylonitrile-butadiene-styrene, e.g. control panel.

Electrical and electronic equipment (EEE) contains materials, components and substances that can be dangerous and harmful to human health and the environment when waste electrical and electronic equipment (WEEE) is not disposed of properly.



Products marked with this symbol are electrical and electronic equipment. The crossed-out dustbin symbolizes that waste from electrical and electronic equipment must not be disposed of together with unsorted household waste, but must be collected separately.

To this end, all municipalities have established collection schemes where waste electrical and electronic equipment can be handed in free of charge by citizens at recycling stations or other collection points or collected directly from households. Further information must be obtained from the municipality's technical administration.

WARNING!



During use, service and disposal of the product, pay attention to the symbols on the left side, which are usually located on the back of the product (back panel or compressor) and are yellow or orange in color. It is the warning symbol for fire hazard. There are flammable materials in the refrigerant piping and compressor.

Please keep far away from fire sources during use, service and disposal.

Before use

- 1 Set the water softener
- 2 Loading the salt into the softener
- 3 Loading the basket
- 4 Fill the detergent dispenser

Please check the **“Water Softener”** section, if you need to set the water softener.

Loading the salt into the softener

If your model does not have any water softener, you may skip this section.

The salt container is located beneath the lower basket and should be filled as explained in the following:

Warning

Only use salt specifically designed for dishwashers use!

Every other type of salt not specifically designed for dishwasher use, especially table salt, will damage the water softener. In case of damages caused by the use of unsuitable salt the manufacturer does not give any warranty nor is liable for any damages caused.

Only fill with salt before running a cycle.

This will prevent any grains of salt or salty water, which may have been spilled, remaining on the bottom of the machine for any period of time, which may cause corrosion.

Please follow the steps below for adding dishwasher salt:

- Remove the lower basket and unscrew the reservoir cap.
- Place the end of the funnel (if supplied) into the hole and pour in about 1.5 kg of dishwasher salt.
- Fill the salt container to its maximum limit with water, It is normal for a small amount of water to come out of the salt container.
- After filling the container, screw back the cap tightly.
- The salt warning light will turn off after the salt container has been filled with salt.
- Immediately after filling the salt into the salt container, a washing program should be started (We suggest to use a short program). Otherwise the filter system, pump or other important parts of the machine may be damaged by salty water. This is out of warranty.

NOTE:

The salt container must only be refilled when the salt warning light () in the control panel comes on. Depending on how well the salt dissolves, the salt warning light may still be on even though the salt container is filled.

If there is no salt warning light in the control panel (for some models), you can estimate when to fill the salt into the softener by the cycles that the dishwasher has run.

If salt has spilled, run a soak or quick program to remove it.

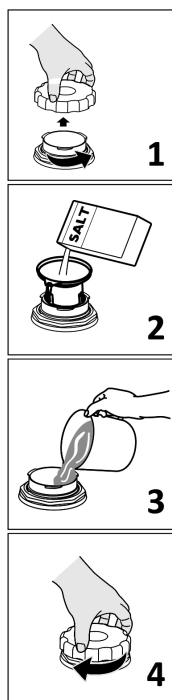

Water Softener

The water softener must be set manually, using the water hardness dial. The water softener is designed to remove minerals and salts from the water, which would have a detrimental or adverse effect on the operation of the appliance.

The more minerals there are, the harder your water is. The softener should be adjusted according to the hardness of the water in your area. Your local Water Authority can advise you on the hardness of the water in your area.

Adjusting salt consumption

The dishwasher is designed to allow for adjustment in the amount of salt consumed based on the hardness of the water used. This is intended to optimise and customise the level of salt consumption.

Please follow the steps below for adjustment in salt consumption.

- 1 Close the door and switch on the appliance;
- 2 Within 60 seconds after the appliance was switched on press the Program button for more than 5 seconds to enter the water softener setting mode.
- 3 Press the Program button again to select the proper set according to your local environment, the setting will change in the following sequence: H1-> H2-> H3-> H4-> H5-> H6;
- 4 Press the Power button to end the setting mode.

WATER HARDNESS				Water softner level	Regeneration occurs every X program sequence 1)	Salt consumption (gram/cycle)
German dH	French fH	British Clarke	Mmol/l			
0 - 5	0 - 9	0 - 6	0 - 0.94	H1	No regeneration	0
6 - 11	10 - 20	7 - 14	1.0 - 2.0	H2	10	9
12 - 17	21 - 30	15 - 21	2.1 - 3.0	H3	5	12
18 - 22	31 - 40	22 - 28	3.1 - 4.0	H4	3	20
23 - 34	41 - 60	29 - 42	4.1 - 6.0	H5	2	30
35 - 55	61 - 98	43 - 69	6.1 - 9.8	H6	1	60

1°dH=1.25 °Clarke=1.78 °fH=0.178mmol/l The factory setting: H3

Every cycle with a regeneration operation consumes additional 2.0 litres of water, the energy consumption increases by 0.02 kWh and the program extents by 4 minutes.

NOTE:

If your model does not have any water softener, you may skip this section. Water Softener

The hardness of the water varies from place to place. If hard water is used in the dishwasher, deposits will form on the dishes and utensils.

The appliance is equipped with a special softener that uses a salt container specifically designed to eliminate lime and minerals from the water.

Function of the rinse aid and detergent

The rinse aid is released during the final rinse to prevent water from forming droplets on your dishes, which can leave spots and streaks. It also improves drying by allowing water to roll off the dishes. Your dishwasher is designed to use liquid rinse aids.

Warning

Only use branded rinse aid for dishwasher. Never fill the rinse aid dispenser with any other substances (e.g. Dishwasher cleaning agent, liquid detergent). This would damage the appliance.

When to refill the rinse aid

The regularity of the dispenser needing to be refilled depends on how often dishes are washed and the rinse aid setting used.

- 1 The Low Rinse Aid indicator () will be lit when more rinse aid is
- 2 needed. Do not overfill the rinse aid dispenser.

Function of detergent

The chemical ingredients that compose the detergent are necessary to remove, crush and dispense all dirt out of the dishwasher. Most of the commercial quality detergents are suitable for this purpose.

Warning

Proper use of detergent

Use only detergent specifically made for dishwashers use. Keep your detergent fresh and dry.

Do not fill detergent into the dispenser until you are ready to start the dishwasher.

Dishwasher detergent is corrosive! Keep dishwasher detergent out of the reach of children.

Filling the rinse aid reservoir

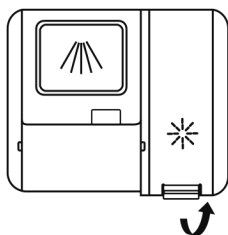

Remove the rinse aid reservoir cap by lifting up the handle.

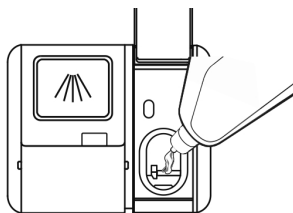

Pour the rinse aid into the dispenser, being careful not to overfill.

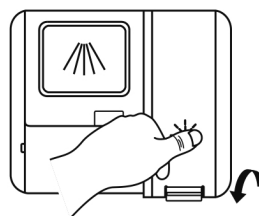

Close the cap after all.

Adjusting the rinse aid reservoir

To achieve a better drying performance with limited rinse aid, the dishwasher is designed to adjust the consumption by user. Follow the below steps.

- 1 Close the door, switch on the appliance.
- 2 Within 60 seconds after the appliance was switched on press the Program button for more than 5 seconds, and then press the Delay button to enter the set model, the rinse aid indication blinks as 1Hz frequency.
- 3 Press the Program button again to select the proper set according to your using habits, the setting will change in the following sequence: D1->D2->D3->D4->D5->D1.
- 4 The higher the number, the more rinse aid the dishwasher uses.
- 5 Without operation in 5 seconds or press the Power button to complete the setup and exit the setting mode.

Filling the detergent dispenser

A Please choose an open way according to the actual situation.

1 Open the cap by sliding the release catch.

2 Open the cap by pressing down the release catch.

B Add detergent into the larger cavity (A) for the main wash cycle.

For better cleaning result, especially if you have very dirt items, pour a small amount of detergent onto the door. The additional detergent will activate during the pre-wash phase.

C Close the flap by sliding it to the front and then pressing it down.

Note: Please observe the manufacturer's recommendations on the detergent packaging.

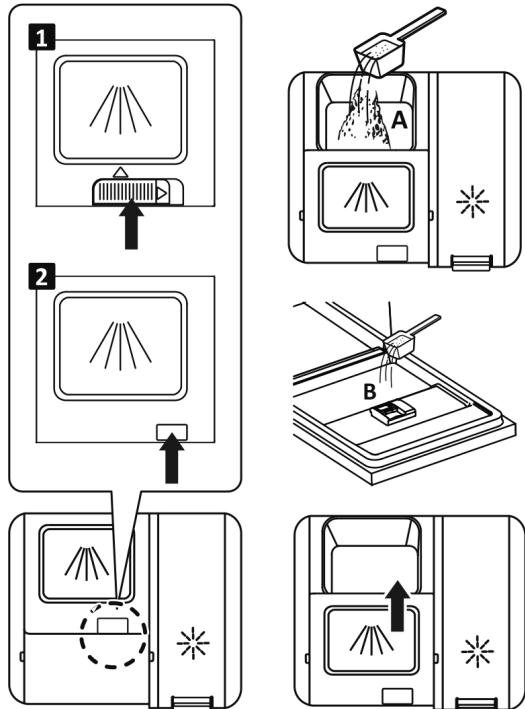

Maintenance and cleaning

Internal Care

Filtering system

The filtering system in the base of the wash cabinet retains coarse debris from the washing cycle, including foreign objects such as toothpicks or shards. The collected coarse debris may cause the filters to clog. Check the condition of the filters regularly, carefully remove foreign objects and clean the parts of the filtering system if necessary with water. Follow the steps below to clean the filter.

NOTE:

Pictures are only for reference, different models of the filtering system and spray arms may vary.

1 Hold the coarse filter and rotate it anticlockwise to unlock the filter. Lift the filter upwards and out of the dishwasher.

2 The fine filter can be pulled off the bottom of the filter assembly.

The coarse filter can be detached from the main filter by gently squeezing the tabs at the top and pulling it away.

3 Larger food remnants can be cleaned by rinsing the filter under running water.

For a more thorough clean, use a soft cleaning brush.

4 Reassemble the filters in the reverse order of the disassembly, replace the filter insert, and rotate clockwise to the close arrow.

Warning

- Do not over tighten the filters. Put the filters back in sequence securely, otherwise coarse debris could get into the system and cause a blockage.
- Never use the dishwasher without filters in place. Improper replacement of the filter may reduce the performance level of the appliance and damage dishes and utensils.

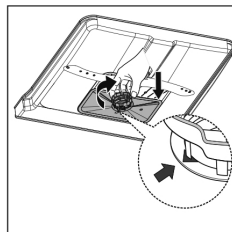
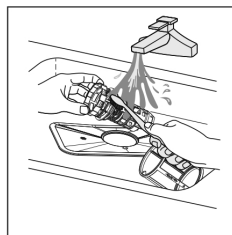
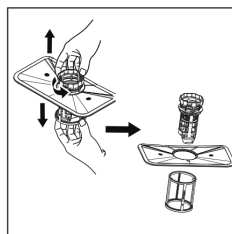
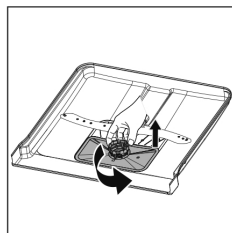

Spray arms

It is necessary to clean the spray arms regularly for hard water chemicals will clog the spray arm jets and bearings.

To clean the spray arms, follow the instructions below:

To remove the upper spray arm, hold the nut in the center still and rotate the spray arm counterclockwise to remove it.

To remove the lower spray arm, pull out the spray arm upward.

Wash the arms in soapy and warm water and use a soft brush to clean the jets. Replace them after rinsing them thoroughly.

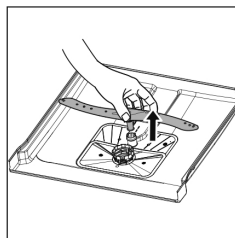
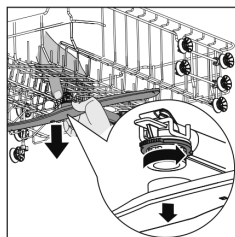

External Care

The door and the door seal

Clean the door seals regularly with a soft damp cloth to remove food deposits. When the dishwasher is being loaded, food and drink residues may drip onto the sides of the dishwasher door. These surfaces are outside the wash cabinet and are not accessed by water from the spray arms. Any deposits should be wiped off before the door is closed.

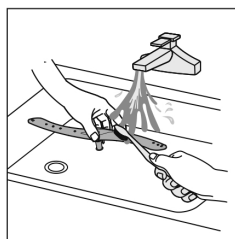

The control panel

If cleaning is required, the control panel should be wiped with a soft damp cloth only.

Warning

- To avoid penetration of water into the door lock and electrical components, do not use a spray cleaner of any kind.
- Never use abrasive cleaners or scouring pads on the outer surfaces because they may scratch the finish. Some paper towels may also scratch or leave marks on the surface.

Caring for the dishwasher

Frost precaution

Please take frost protection measures on the dishwasher in winter. Every time after washing cycles, please operate as follows:

- Cut off the electrical power to the dishwasher at the supply source.
- Turn off the water supply and disconnect the water inlet pipe from the water valve.
- Drain the water from the inlet pipe and water valve. (Use a pan to gather the water)
- Reconnect the water inlet pipe to the water valve.

- Remove the filter at the bottom of the tub and use a sponge to soak up water in the sump.

After every wash

After every wash, turn off the water supply to the appliance and leave the door slightly open for a while so that moisture and odors are not trapped inside.

Remove the plug

Before cleaning or performing maintenance, always remove the plug from the socket.

No solvents or abrasive cleaning

To clean the exterior and rubber parts of the dishwasher, do not use solvents or abrasive cleaning products. Only use a cloth with warm soapy water.

To remove spots or stains from the surface of the interior, use a cloth dampened with water and a little vinegar, or a cleaning product made specifically for dishwashers.

When not in use for a long time

It is recommended that you run a wash cycle with the dishwasher empty and then remove the plug from the socket, turn off the water supply and leave the door of the appliance slightly open. This will help the door seals to last longer and prevent odors from forming within the appliance.

Moving the appliance

If the appliance must be moved, try to keep it in the vertical position. If absolutely necessary, it can be positioned on its back.

Seals

One of the factors that cause odors to form in the dishwasher is food that remains trapped in the seals. Periodic cleaning with a damp sponge will prevent this from occurring.

Installation instructions

Electrical Shock Hazard



Disconnect electrical power before installing dishwasher. Failure to do so could result in death or electrical shock.

Attention

The installation of the pipes and electrical equipment should be done by professionals.

Power Connection

Warning

For personal safety:

Do not use an extension cord or an adapter plug with this appliance.

Do not, under any circumstances, cut or remove the earthing connection from the power cord.

Electrical requirements

Please look at the rating label to know the rating voltage and connect the dishwasher to the appropriate power supply. Use the required fuse 10A/13A/16A, time delay fuse or circuit breaker recommended and provide separate circuit serving only this appliance.

Electrical connection

Ensure the voltage and frequency of the power being corresponds to those on the rating plate. Only insert the plug into an electrical socket which is earthed properly. If the electrical socket to which the appliance must be connected is not appropriate for the plug, replace the socket, rather than using a adaptors or the like as they could cause overheating and burns.

Ensure that proper earthing exists before use.

Water supply and drain

Cold water connection

Connect the cold water supply hose to a threaded 3/4(inch) connector and make sure that it is fastened tightly in place.

If the water pipes are new or have not been used for an extended period of time, let the water run to make sure that the water is clear. This precaution is needed to avoid the risk of the water inlet to be blocked and damage the appliance.

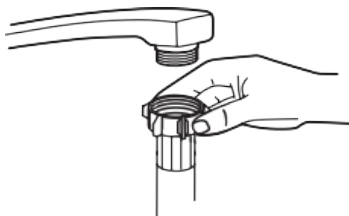

About the safety supply hose

The safety supply hose consists of the double walls. The system guarantees its intervention by blocking the flow of water in case of the supply hose breaking and when the air space between the supply hose itself and the outer corrugated hose is full of water.

Warning

A hose that attaches to a tap can burst if it is installed on the same water line as the dishwasher. If your sink has one, it is recommended that the hose is disconnected and the hole plugged.



How to connect the safety supply hose

- Pull the safety supply hoses out from storage compartment located at rear of dishwasher.
- Tighten the screws of the safety supply hose to the faucet with thread 3/4inch.
- Turn the water fully on before starting the dishwasher.

How to disconnect the safety supply hose

- Turn off the water.
- Unscrew the safety supply hose from the faucet.

Connection of drain hoses

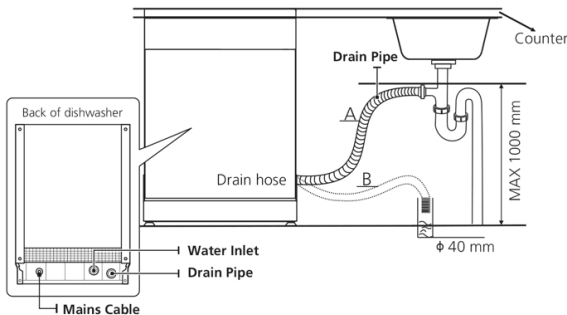

Insert the drain hose into a drainpipe with a minimum diameter of 4 cm, or let it run into the sink, making sure to avoid bending or crimping it. The height of drainpipe must be less than 1000 mm. The free end of the hose must not be immersed in water to avoid the back flow of it.

Please securely fix the drain hose in either position A or position B

How to drain excess water from hoses

If the connection to the drainpipe is positioned higher than 1000 mm, excess water may remain in the drain hose. It will be necessary to drain excess water from the hose into a bowl or suitable container that is held outside and lower than the sink.

Water outlet

Connect the water drain hose. The drain hose must be correctly fitted to avoid water leaks. Ensure that the water drain hose is not kinked or squashed.

Extension hose

If you need a drain hose extension, make sure to use a similar drain hose.

It must not be longer than 4 meters, otherwise the cleaning effect of the dishwasher could be reduced.

Syphon connection

The waste connection must be at a height less than 1000 mm (maximum) from the bottom of the dishwasher.

Selecting the best location for the dishwasher

Positioning the appliance

Position the appliance in the desired location. The back should rest against the wall behind it, and the sides, along the adjacent cabinets or walls. The dishwasher is equipped with water supply and drain hoses that can be positioned either to the right or the left sides to facilitate proper installation.

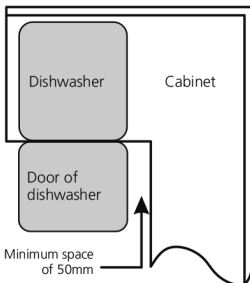
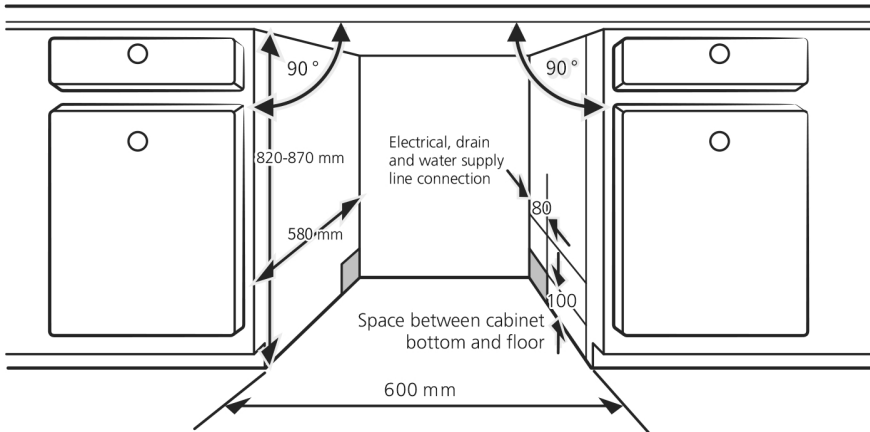

The installation position of the dishwasher should be near the existing inlet and drain hose and power socket.

Illustrations of cabinet dimensions and installation position of the dishwasher.

Less than 5 mm between the top of dishwasher and cabinet and the outer door aligned to cabinet.

If dishwasher is installed at the corner of the cabinet, there should be some space when the door is opened.

NOTE:

Depending on where your electrical outlet is, you may need to cut a hole in the opposite cabinet side.

Aesthetic panel's dimensions and installation

Follow the specific installation instruction for attaching the aesthetical door panel.

Fully-integrated model

Install the hook on the aesthetic panel and put the hook into the slot of the outer door of dishwasher (see figure A). After positioning of the panel, fix the panel onto the outer door by screws and bolts (See figure B).

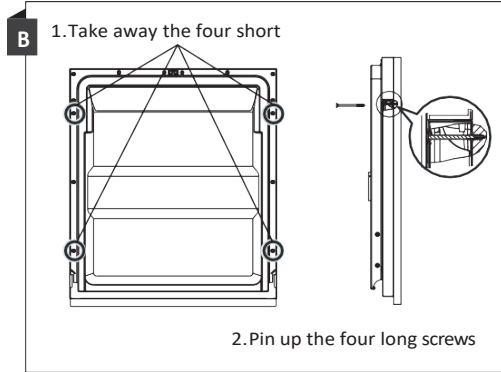
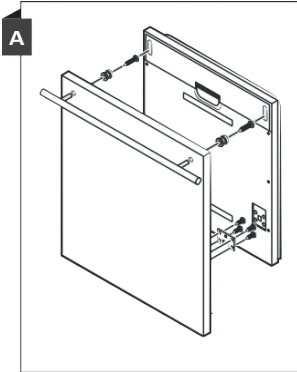

Tension adjustment of the door spring

- 1 The door springs are set at the factory to the proper tension for the outer door. If aesthetic panel are installed, you will have to adjust the door spring tension. Rotate the adjusting screw to drive the adjustor to strain or relax the steel cable.
- 2 Door spring tension is correct when the door remains horizontal in the fully opened position, yet rises to a close with the slight lift of a finger.

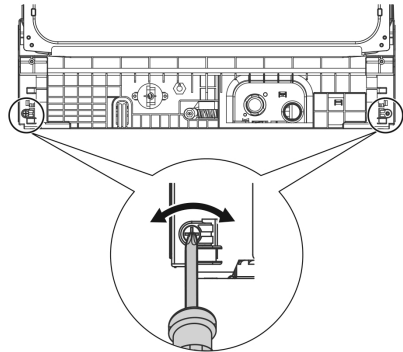

Dishwasher installation steps

- Install the furniture door to the outer door of the dishwasher.
- Adjust the tension of the door springs by using an Allen key turning in a clockwise motion to tighten the left and right door springs. Failure to do this could cause damage to your dishwasher.
- Affix the condensation strip under the work surface of cabinet. Please ensure the condensation strip is flush with edge of work surface.
- Connect the inlet hose to the cold water supply.
- Connect the drain hose.
- Connect the power cord.
- Place the dishwasher into the cabinet.
- Level the dishwasher. The rear foot can be adjusted from the front of the dishwasher by turning the Philips screw in the middle of the base of dishwasher use a Philips screwdriver. To adjust the front feet, use a flat screwdriver and turn the front feet until the dishwasher is level.
- Adjust the tension of the door springs by using a Philips screwdriver turning in a clockwise motion to tighten the left and right door springs. Failure to do this could cause damage to your dishwasher.
- The dishwasher must be secured in place. There are two ways to do this:
 - 1 Normal work surface: Put the installation hook into the slot of the side plane and secure it to the work surface with the screws.
 - 2 Marble or granite work top: Fix the side with screws.

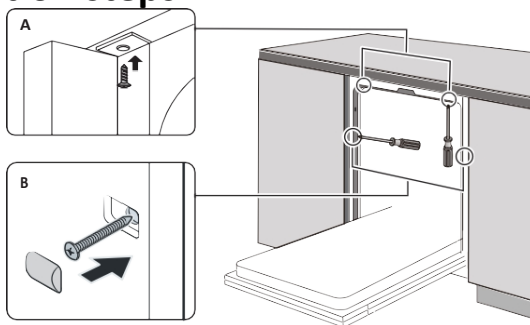

Levelling the dishwasher

Dishwasher must be level for proper dish rack operation and wash performance.

- 1 Place a spirit level on door and rack track inside the tub as shown to check that the dishwasher is level.
- 2 Level the dishwasher by adjusting the three levelling feet individually.
- 3 When level the dishwasher, please pay attention not to let the dishwasher tip over.

- A Check level front to back
B Turn the screw driver clockwise to raise the height, and turn it anticlockwise to lower the height.
C Check level side to side

NOTE: The maximum adjustment height of the feet is 50 mm.

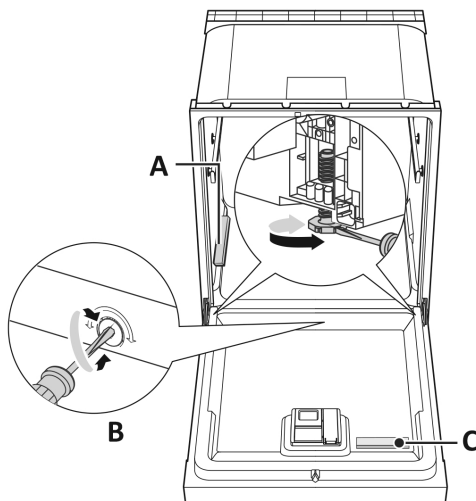

Before use

Before using the product, you must do the following:

- Remove the shipping package, tape and duct tape and leave the doors open for a while.
- If side walls, doors, accessories and other things are covered with protective foil, this must be removed.
- Thoroughly examine the product for any transport damage after unpacking. In the event of complaints, you must contact the retailer where you purchased the product.
- In case the cabinet has been lying down during transport leave it standing up for 2 hours before switching it on.
- The unit is cleaned before shipping at the factory. We recommend you clean the cabinet inside an extra time before use.
- Insert the plug into the socket.
- Let the unit run for approximately 1 hour to cool down the cabinet before placing items in the product.

WAIT FOR 5 MINUTES OR MORE BEFORE RESTARTING:

Restart the device immediately after that it has been turned off can cause fuses jumps and activates the circuit breaker, the compressor may be overloaded, and/or other damages may occur.

Description of the product

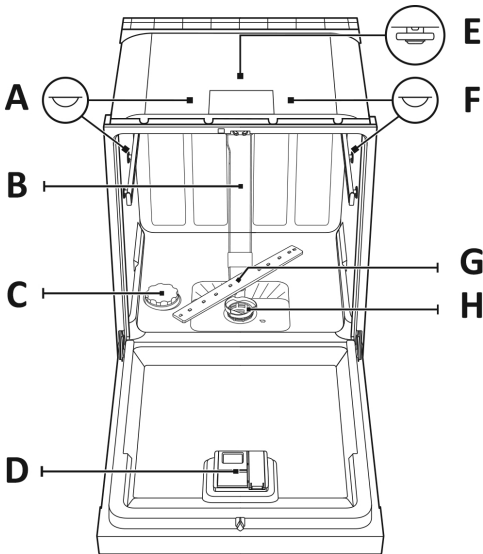

- E** A LED light
- B** Inner pipe
- F** C Salt container
- D** Dispenser
- E** Top spray arm
- F** LED light
- G** Lower spray arm
- H** Filter assembly

Important:

To get the best performance from your dishwasher, read all operating instructions before using it for the first time.



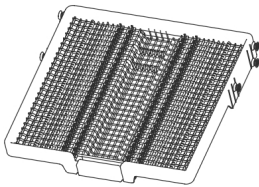
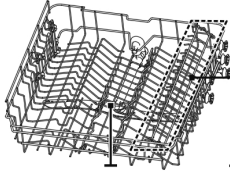
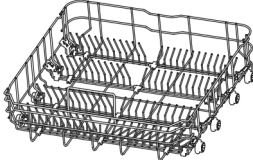



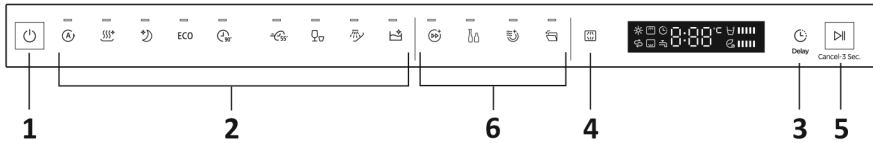

Due to technological innovations, the product descriptions in this manual may not be completely consistent with your product. Detailed information is in accordance with the final product.



	 <p>A B</p>	
<p>Cutlery rack</p>	<p>Upper basket</p> <ul style="list-style-type: none"> A Upper spray arm B Cup rack 	<p>Lower basket</p>

Note: Pictures are only for reference, different models may be different.

Controlpanel functions













1	Power		Press this button to turn on your dishwasher, the screen lights up.
2	Program		Auto: This program is sensor controlled and will adapt to the level of soil. It is suitable for all types of crockery.
			Hygiene 72°: This program is suitable for all types of crockery and soil levels. It provides the highest wash temperature for the sanitization of dishes.
			Whisper: This program is suitable for glasses and crockery with normal soil. It operates more quietly and can be used in the evening or at night.
		ECO	ECO: This is the standard program, it is suitable to clean normally soiled tableware and it is the most efficient program in terms of its combined energy and water consumption.
			90 Min: For normally soiled loads that need a quick wash and dry.
			Wash&Dry 55': For normally soiled loads that need a quick wash and dry.
			Quick Wash 35': This program provides the shortest wash for lightly soiled tableware that does not need drying.
			Pre-Wash: This is a rinse only program to loosen soil particles on the dishes for a later wash.
			Self-Cleaning: This program is for the effective cleaning of the dishwasher itself, without dishes.
3	Delay		Delay: Press the button to delay the start time of a program for up to 24 hours in one-hour increments.
4	Alt		Press the button to select a wash for either only upper or lower basket only or both. The corresponding indicators will be lit.
5	Start/ cancel		After completing program and function selection or delay time setting, press this button to start. When the washing program is running, after the program is suspended by opening the door, press and hold this button for 3 seconds to cancel the current program and function.
6	Option		Turbo Speed+: With this option the running time will be reduced by 15%- 50%, according to increased temperature and motor rotate speed. It can not be selected in combination with Auto, Quick wash 35' and Pre-wash. If it is combined with Auto Open,

		the Self-Cleaning also can not be selected.
		Bottle Wash: This option can be used for cleaning bottles placed in the dedicated area in the upper basket. The option can not be selected in combination with Auto, Wash&Dry 55', Prewash and Self-cleaning.
		Extra Drying: With this option the drying effect will be improved by increased temperature in the last rinse and longer drying time. It can only be selected in combination with ECO, Hygiene 72°, Whisper, and 90min.
		Auto Open: The dishwasher door automatically opens at the end of the program to improve the drying result. It can not be selected in combination with Quick wash 35', Pre-wash and Self-cleaning.

Display



7	Warning Indicator		Rinse Aid: When the Rinse Aid indicator is lit, then the dishwasher is low on rinse aid and requires a refill.
			Salt: When the Salt indicator is lit, then the dishwasher is low on dishwasher salt and needs to be refilled.
			Water Faucet: If the Water Faucet indicator is lit, it means the water faucet closed.
8	Alt		Upper basket wash only When you select Upper, only the dishes in the upper rack will be washed. The spray system of the lower basket will not operate.
			Lower basket wash only When you select Lower, only the dishes in the lower rack will be washed. The spray system of the upper basket will not operate.
9	Screen	 	Upper or lower basket wash alternatively When you select the both, the dishes in the upper and lower rack will be washed. The spray system of the upper or lower basket will be operated alternatively or both.
			Display of the remaining program time, wash temperature, delay time, error codes, etc.

10	Consumption Indicator		Water consumption level: The consumption indicator shows the water consumption level of a selected program. The more bars are displayed, the higher the water consumption is.
			Energy consumption level: The consumption indicator shows the energy consumption level of a selected program. The more bars are displayed, the higher the energy consumption is.

NOTE:

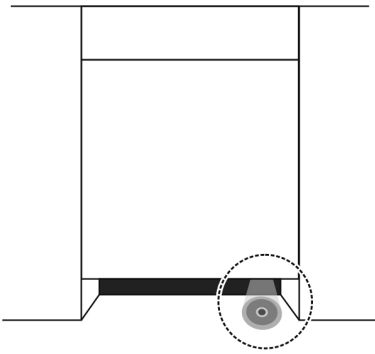







Indicator lamp function

The Indicator lamp will be lit up during the washing program, then blink for 5 minutes and extinguished on the end of the program.

Programming

Wash Cycle Table

The table below shows which programs are best for the levels of food residue on them and how much detergent is needed. It also shows various information about the programs. Consumption values and program duration are only indicative except for ECO program. (X) indicates that the program uses rinse aid in the last rinse.

Program	Description Of Cycle	Detergent Pre/Main Wash	Running Time (min)	Energy (kWh)	Water (L)	Rinse Aid
 Auto	Prewash (45°C) Wash (55-65°C) Rinse Rinse (50-60°C) Drying	5/19g 1 or 2 tabs	102-175	0,930- 1,470	10,3- 16,9	X
 Hygiene 72'	Prewash (45°C) Wash (72°C) Rinse Rinse (72°C) Drying	5/19g 1 or 2 tabs	225	1,845	16,7	X
 Whisper	Prewash (45°C) Wash (60°C) Rinse Rinse (50°C) Drying	5/19g 1 or 2 tabs	230	1,330	16,7	X
ECO (*EN 60436)	Wash (49°C) Rinse Rinse (42°C) Drying	24g 1 tab	215	0,664	9,3	X
 90 min	Prewash (45°C) Wash (60°C) Rinse Rinse (50°C) Drying	5/19g 1 or 2 tabs	90	0,905	13,6	X
 Wash&Dry 55'	Wash (60°C) Rinse Rinse (50°C) Drying	24g 1 tabs	55	0,795	11,3	X
 QuickWash 35'	Wash (55°C) Rinse Rinse (45°C)	18g 1 tab	35	0,690	11,3	
	Prewash	/	14	0,115	3,9	

Prewash						
 Self-Cleaning	Wash (70°C) Rinse Rinse (55°C)	24g 1 tab	115	1,245	11,7	X

NOTE: The ECO program (EN60436) is suitable to clean normally soiled tableware, that for this use, it is the most efficient program in terms of its combined energy and water consumption, and it is used to assess compliance with the EU ecodesign legislation.

Basket loading tips

Adjusting the upper basket

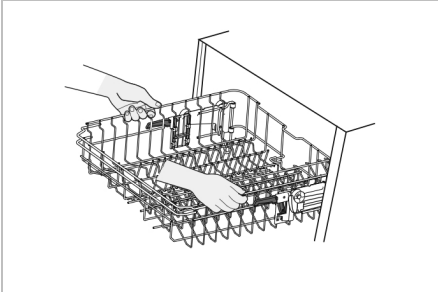

To raise the upper basket, just lift the upper basket at the center of each side until the basket locks into place in the upper position. It is not necessary to lift the adjuster handle.

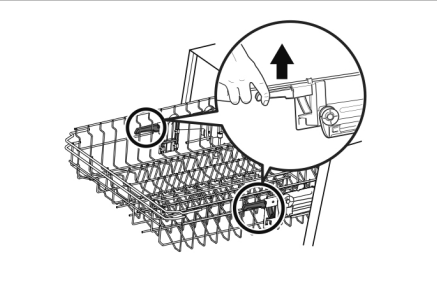

To lower the upper basket, lift the adjust handles on each side to release the basket and lower it to the lower position.

Folding back the cup shelves

To make room for taller items in the upper basket, raise the cup rack upwards. You can then lean the tall glasses against it. You can also remove it when it is not required for use.

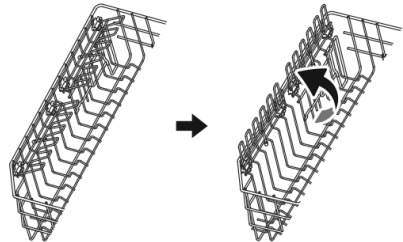

Note

When the upper basket locks in the upper position, the cup rack can not be folded back.

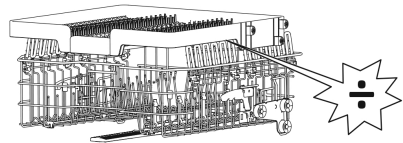

Folding back the rack shelves

The spikes of the lower basket are used for holding plates and a platter. They can be lowered to make more room for large items.

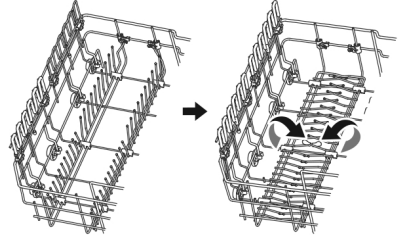

The pacifier bracket

The mounting of the bracket is fixed by clamping it in the corresponding position as shown in the figure. It can be used to fix small things.

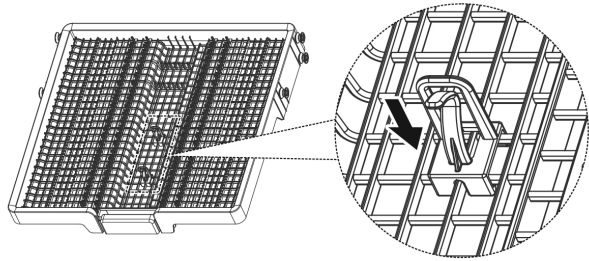

To remove the bracket, start at the bottom and loosen the buckle as shown.

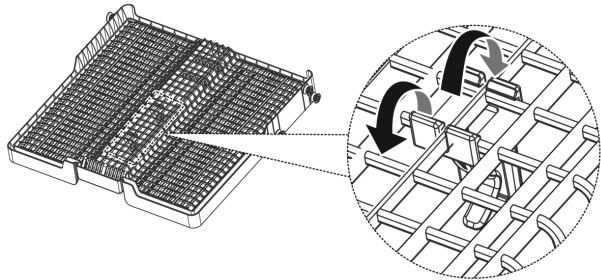

Preparing and loading dishes

Consider buying utensils which are identified as dishwasher-proof.

For particular items, select a program with the lowest possible temperature. To prevent damage, do not take glass and cutlery out of the dishwasher immediately after the program has ended.

For washing the following cutlery/dishes

Are not suitable

- Cutlery with wooden, horn china or mother-of-pearl handles Plastic items that are not heat resistant
- Older cutlery with glued parts that are not temperature resistant Bonded cutlery items or dishes
- Pewter or cooper items
- Crystal glass
- Steel items subject to rusting
- Wooden platters
- Items made from synthetic fibres

Are of limited suitability

Some types of glasses can become dull after a large number of washes Silver and aluminum parts have a tendency to discolor during washing Glazed patterns may fade if machine washed frequently

Recommendations for loading the dishwasher

Scrape off any large amounts of leftover food. Soften remnants of burnt food in pans. It is not necessary to rinse the dishes under running water.

For best performance of the dishwasher, follow these loading guidelines. (Features and appearance of baskets and cutlery baskets may vary from your model.)

Place objects in the dishwasher in the following way:

- Items such as cups, glasses, pots, pans, etc. must face downwards.
- Curved items, or ones with recesses, should be loaded aslant so that water can run off.
- All utensils are stacked securely and can not tip over.
- All utensils are placed in the way that the spray arms can rotate freely during washing.
- Load hollow items such as cups, glasses, pans etc. With the opening facing downwards so that water cannot collect in the container or a deep base.
- Dishes and items of cutlery must not lie inside one another, or cover each other.
- To avoid damage, glasses should not touch one another.
- The upper basket is designed to hold more delicate and lighter dishware such as glasses, coffee and tea cups.
- Long bladed knives stored in an upright position are a potential hazard!
- Long and sharp items of cutlery such as carving knives must be positioned horizontally in the upper basket.
- Please do not overload your dishwasher. This is important for good results and for reasonable

consumption of energy.

NOTE:

Very small items should not be washed in the dishwasher as they could easily fall out of the basket.

Removing the dishes

To prevent water dripping from the upper basket into the lower basket, we recommend that you empty the lower basket first, followed by the upper basket.

Warning

Items will be hot! To prevent damage, do not take glass and cutlery out of the dishwasher for around 15 minutes after the program has ended.

Loading the upper basket



get moved by the spray of water.

The upper basket is designed to hold more delicate and lighter dishware such as glasses, coffee and tea cups and saucers, as well as plates, small bowls and shallow pans (as long as they are not too dirty). Position the dishes and cookware so that they will not

Loading the lower basket

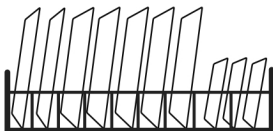

We suggest that you place large and difficult to clean items into the lower basket: such as pots, pans, lids, serving dishes and bowls, as shown in the figure below. It is preferable to place serving dishes and lids on the side of the racks in order to avoid blocking the rotation of the top spray arm.

The maximum diameter advised for plates in front of the detergent dispenser is of 19 cm, this not to hamper the opening of it.

Loading the cutlery basket or rack

Cutlery should be placed in the cutlery basket or rack separate from each other in the appropriate positions. Avoid nesting of the cutlery to prevent insufficient cleaning performance.

Warning:



Do not let any item extend through the bottom.

Always load sharp utensils with the sharp point down!

For the best washing effect, please load the baskets refer to standard loading options.

Loading the baskets according to EN60436

Loading the dishwasher to its full capacity will contribute to energy and water savings.

Upper basket:

- 1 Cups
- 2 Saucers
- 3 Glasses
- 4 Mugs
- 5 Dessert bowls
- 6 Glass bowls

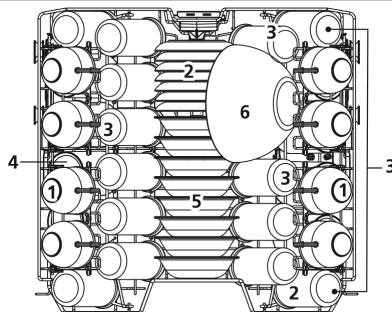

Lower basket:

- 7 Soup plates
- 8 Melamine bowl
- 9 Dessert plates
- 10 Melamine dessert plates
- 11 Dinner plates
- 12 Small pot
- 13 Oven pot
- 14 Oval platter

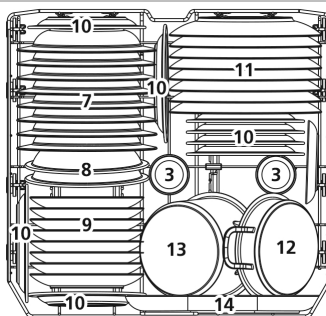

Curlery rack

NOTE:

Please place the light flat wares on the shelf. The maximum loading weight is 1.5 kg.

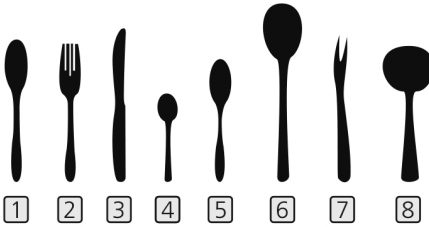
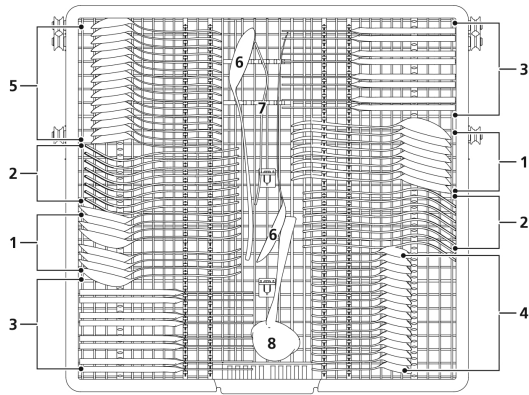

- 1 Soup spoons
- 2 Forks
- 3 Knives
- 4 Tea spoons
- 5 Dessert spoons
- 6 Serving spoons
- 7 Serving fork
- 8 Gravy ladle

Information for comparability tests in accordance with EN60436

Capacity: 16 place settings

Position of the upper basket: lower position Program: ECO

Rinse aid setting: MAX Softener setting: H3

Trouble shooting

If you have problems with your product, you may be able to remedy it yourself via the methods below.

Warning! Before troubleshooting, disconnect the power supply. Only a qualified service technician may carry out troubleshooting that is not covered in this manual.

Problem	Possible Causes	What To Do
Dishwasher doesn't start	Fuse blown, or the circuit break tripped.	Replace fuse or reset circuit breaker. Remove any other appliances sharing the same circuit with the dishwasher.
	Power supply is not turned on.	Make sure the dishwasher is turned on and the door is closed securely.
		Make sure the power cord is properly plugged into the wall socket.
	Water pressure is low	Check that the water supply is connected properly and the water is turned on.
	Door of dishwasher not properly closed.	Make sure to close the door properly and latch it.
Water not pumped form dishwasher	Twisted or trapped drain hose.	Check the drain hose.
	Filter clogged.	Check the filter system.
	Kitchen sink clogged.	Check the kitchen sink to make sure it is draining well. If the problem is the kitchen sink that is not draining, you may need a plumber rather than a serviceman for dishwashers.
Foam in the tub	Wrong detergent.	Use only the special dishwasher detergent to avoid suds. If this occurs, open the dishwasher and let suds evaporate. Add 1 liter of cold water to the bottom of the dishwasher. Close the dishwasher door, then select any cycle. Initially, the dishwasher will drain out the water. Open the door after draining stage is complete and check if the suds have disappeared. Repeat if necessary.
	Spilled rinse aid.	Always wipe up rinse aid spills immediately.
Stained tub interior	Detergent with colourant may have been used.	Make sure that the detergent has no colourant.
White film on inside surface	Hard water minerals.	To clean the interior, use the damp soft cloth with dishwasher detergent and wear rubber gloves. Never use any other cleaner than dishwasher detergent

		otherwise, it may cause foaming or suds.
There are rust stains on cutlery	The affected items are not corrosion resistant.	Avoid washing items that are not corrosion resistant in the dishwasher.
	A program was not run after dishwasher salt was added. Traces of salt have gotten into the wash cycle.	Always run a wash program without any crockery after adding salt. Do not select the Turbo function
	The lid of the softer is loose.	Check the softener lid is secure.
Knocking noise in the dishwasher	A spray arm is knocking against an item in a basket	Interrupt the program and rearrange the items which are obstructing the spray arm.
Rattling noise in the dishwasher	Items of crockery are loose in the dishwasher.	Interrupt the program and rearrange the items of crockery.
Knocking noise in the water pipes	This may be caused by on-site installation or the cross-section of the piping.	Contact a qualified plumber.
The dishes are not clean	The dishes were not loaded correctly.	See "Preparing And Loading Dishes".
	The program was not powerful enough.	Select a more intensive program.
The dishes are not clean.	Not enough detergent was dispensed.	Use more detergent, or change your detergent.
	Items are blocking the movement of the spray arms.	Rearrange the items so that the spray can rotate freely.
	The filter combination is not clean or is not correctly fitted in the base of wash cabinet. This may cause the spray arm jets to get blocked.	Clean and/or fit the filter correctly. Clean the spray arm jets.
Cloudiness on glassware.	Combination of soft water and too much detergent.	Use less detergent if you have soft water and select a shorter cycle to wash the glassware and to get them clean.
White spots appear on dishes and glasses.	Hard water area can cause limescale deposits	Check water softener settings or fill status of salt container.
Black or grey marks on dishes	Aluminium utensils have rubbed against dishes	Use a mild abrasive cleaner to eliminate those marks.
Detergent left in dispenser	Dishes block detergent dispenser	Re-loading the dishes properly.
The dishes aren't drying	Improper loading	Use gloves if detergent residue can be found on dishes to avoid skin irritations.
	Dishes are removed too soon.	Do not empty your dishwasher immediately after washing. Open the door slightly so that the steam can come out. Take out the dishes until the inside temperature is safe to touch. Unload the lower basket first to prevent the dropping

		water from the upper basket.
The dishes aren't drying	Wrong program has been selected.	With a short program, the washing temperature is lower, decreasing cleaning performance. Choose a program with a long washing time.
	Use of cutlery with a low-quality coating.	Water drainage is more difficult with these items. Cutlery or dishes of this type are not suitable for washing in the dishwasher.

Warning

Self-repair or non-professional repair may cause serious risks to the safety of the user of the appliance and impact warranty.

Error codes

If there is a malfunction the dishwasher will display an error code. The following table shows possible error codes and their causes.

Codes	Meaning	Possible causes
E1	Longer inlet time.	Faucets is not opened, or water intake is restricted or water pressure is too low.
E3	Not reaching required temperature.	Malfunction of heating element.
E4	Overflow.	Some element of the dishwasher leaks.
Ec	Failure of the washing control system	Defective PCB, drain pump or motor failure
L4	Motor failure	Motor failure
C4	Drain pump failure	Drain pump failure
Ed	Failure of communication between main circuit board with display circuit board.	Open circuit or break wiring for the communication

Warning

- If overflow occurs, turn off the main water supply before calling a service.
- If there is water in the base pan because of an overflow or small leak, the water should be removed before restarting the dishwasher.
- If there is an error code that cannot be solved, please request professional assistance.

Practical information

Saving Energy

Pre-rinsing of tableware items leads to increased water and energy consumption and is not recommended.

Washing tableware in a household dishwasher usually consumes less energy and water in the use phase than hand dishwashing when the household dishwasher is

Starting A Program

- 1 Draw out the lower and upper basket, load the dishes and push them back. It is commended to load the lower basket first, then the upper one.
- 2 Pour in the detergent.
- 3 Insert the plug into the socket. The power supply refer to last page "Product fiche". Make sure that the water supply is turned on to full pressure.
- 4 Close the door, press the Power button, to switch on the machine.
- 5 Choose a program, the response light will turn on. Then press the Start/Pause button, the dishwasher will start its cycle.

Changing the program mid-cycle

A program can only be changed if it has been running only for a short period of time, otherwise the detergent may have already been released or the the wash water with detergent has already been drained. If this is the case, the dishwasher needs to be reset and the detergent dispenser must be refilled. To reset the dishwasher, follow the instructions below:

- 1 Open the door a little to stop the dishwasher, after the spray arm stopped working, you can open the door completely.
- 2 Press Start/pause button more than 3 seconds the machine will be in program selection mode.
- 3 You can change the program to the desired cycle setting.
- 4 Press the Start/Pause button and close the door again then dishwasher will restart.

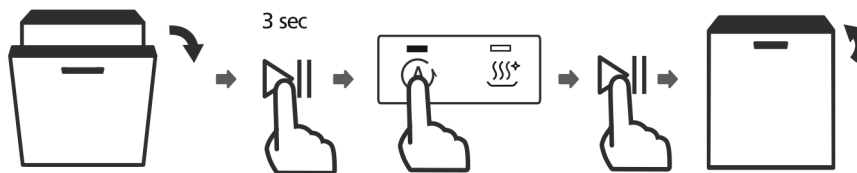

Forget to add a dish?

A forgotten dish can be added any time before the detergent dispenser opens. If this is the case, follow the instructions below:

- 1 Press the Start/Pause button to pause the washing.
- 2 After the spray arms stopped working, you can open the door completely.
- 3 Add the forgotten dishes.

- 4 Close the door.
- 5 The dishwasher will start running again.

It is dangerous to open the door mid-cycle, as hot steam may scald you.

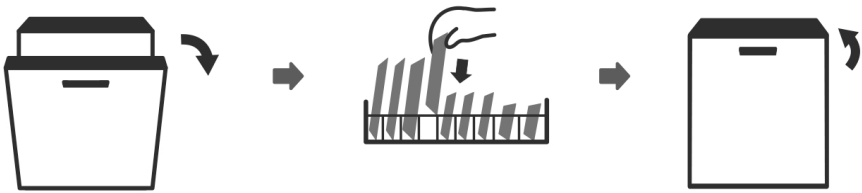

Auto open

After washing, the door will open automatically to achieve better drying effect.

Note: The dishwasher door must not be blocked when set to open automatically. This can disrupt door lock functionality.

Information when contacting service



You are welcome to contact our after-sale service department if there are any questions about our products that you cannot resolve yourself or if the product needs repair.

Often problems can be remedied by using the section on "Troubleshooting and Solutions." Contact our service department if this is not the case. Here we make sure to find the best solution and try to avoid unnecessary service visits.

Due to safety reasons, only trained specialist personnel may carry out repairs on the product. The right to complain about the product expires if repairs or changes are made by persons to whom we have not given authorization or if non-original spare parts are used.

We offer the purchase of original spare parts in accordance with the relevant regulation on environmentally friendly design. See the appendix for the minimum period during which spare parts are available to repair the product.

Information about the complaint period and conditions can be found on our website, at our service department or your dealer.

We recommend that you have the product's model number and serial number ready if you contact our after-sales service department.

Both parts can be found on the product's type plate, which is inside the product or on the back of the product. On some products it may be necessary to remove the vegetable drawer, shelves or similar equipment.

Write down the information before contacting service.

Information regarding after sales

Access to professional repair, such as websites, addresses, contact information:

Model number: DWI1642WB

Address	Linåvej 20 . 8600 Silkeborg . Denmark	QR-code	
Telephone no.	0045 7242 5571		
Contact information can be found on our website:	www.scandomestic.dk		
Relevant information for ordering spare parts, directly or through other channels provided by the manufacturer, importer or authorised representative;		www.scandomestic.dk	
The minimum period during which spare parts, necessary for the repair of the appliance, are available; (years)		7	
Instruction on how to find the model information in the product database, as defined in Regulation (EU) 2019/2019 by means of a weblink that links to the model information as stored in the product database or a link to the product database and information on how to find the model identifier on the product.)		www.scandomestic.dk	
Minimum duration of the guarantee offered by the supplier (months)		24	

Note: The address or contact phone number of the service site is subject to change without prior notice. Please confirm whether the service station is a directly affiliated one of our company when requiring services.

CE declaration of conformity



This appliance has been manufactured to the strictest standards and complies with all applicable legislations, Low Voltage Directive (LVD) and Electromagnetic Compatibility (EMC).

Availability Of Spare Parts

Seven years after placing the last unit of the model on the market:

Motor, circulation and drain pump, heaters and heating elements, including heat pumps (separately or bundled), piping and related equipment including all hoses, valves, filters and aqua stops, structural and interior parts related to door assemblies (separately or bundled), printed circuit boards, electronic displays, pressure switches, thermostats and sensors, software and firmware including reset software.

Ten years after placing the last unit of the model on the market:

Door hinge and seals, other seals, spray arms, drain filters, interior racks and plastic peripherals such as baskets and lids.

Product information sheet

COMMISSION DELEGATED REGULATION (EU) 2019/2017

Model identifier:	DWI1642WB
Supplier's name or trademark:	Scandomestic

General product parameters:

Rated capacity, pcs	16	Dimensions in cm	Height	85,7
			Width	59,8
			Depth	55
Energy Efficiency Index (EEI)	37,9	Energy efficiency class	B	
Cleaning Performance Index	1125	Drying performance index	1065	
Energy consumption in kWh (per cycle), based on the eco programme using cold water fill.*	0,664	Water consumption in litres [per cycle], based on the eco programme.**	9,3	
Program duration (h:min)	215	Design type: (built-in/freestanding)	Built-in	
Airborne Acoustical Noise emission (dB(A) re 1 pW)	42	Airborne acoustical noise emission class (a)	B	
Off-mode (W)	n/a	Left-on mode (W)	0,49	
Delay start (W)	1	Networked standby (W)	0,49	
Minimum duration of the guarantee offered by the supplier (months)			24	

Additional information

Weblink to the supplier's website, where the information in point 6 of Annex II to Commission Regulation (EU) 2019/2022 is found: www.scandomestic.dk

***Actual energy consumption will depend on how the appliance is used.**

****Actual water consumption will depend on how the appliance is used and on the hardness of the water.**

(a) For the ECO-programme

Kära kund

- Läs denna bruksanvisning innan du använder produkten för första gången. Det hjälper dig att använda och underhålla det på rätt sätt och förlänga dess livslängd.
- Spara bruksanvisningen för senare användning om detta skulle bli nödvändigt och se till att instruktionerna följs om produkten byter ägare.

Denna bruksanvisning innehåller säkerhetsinstruktioner, bruksanvisningar, installationsanvisningar och felsökningstips etc.

Innan du ringer efter service:

- Läs avsnittet om felsökningstips. Detta hjälper dig att själv lösa några av de vanligaste problemen.
- Om du inte kan lösa problemen själv, ring efter hjälp från professionella tekniker.

När du ringer:

Måste du ange enhetens fullständiga referens (modell, typ, serienummer). Denna information finns på märkskylten som är fäst på apparaten. Den kan placeras både inuti produkten och på baksidan.

Du måste ange var och vilken återförsäljare produkten köptes från, samt inköpsdatum.

Obehörigt anrop av teknisk service:

Innan service tillkallas kontrolleras eventuella fel, det går att åtgärda dem själv. Om kravet på rättelse är obefogat åligger det kunden att betala kostnaderna för att ringa efter service.

Reklamationsrätt för hushållsbruk:

Klagomålsfristen omfattar endast helt nya produkter. Reklamationstiden gäller enligt lagstiftningen från inköpsdatum, då kvitto, räkning eller motsvarande uppvisas, av vilket inköpsdatum framgår.

Reklamationsrätten omfattar endast material- eller tillverkningsfel. Funktionsfel på produkterna på grund av installationsförhållanden omfattas inte av reklamationsrätten. Reklamationsrätten inskränker inte köparens rättigheter enl lagstiftningen.

Rätten att klaga omfattar inte:

- Normalt slitage, fel eller skador orsakade direkt eller indirekt till följd av överbelastning, felhantering, missbruk, vårdslös hantering, otillräckligt underhåll, felaktig installation, installation och anslutning, spänningsvariationer eller elektriska störningar eller av reparationer utförda av andra än Scandomestic A/S auktoriserade tekniker .
- Fel eller skador till följd av kommersiell eller annan användning av produkter avsedda för privata hushåll.
- Ersättning för eventuell följdskada, inklusive skada på andra föremål, funktionsbortfall etc., om inte annat bestäms i lag.

Transportskador:

Transportskador som upptäcks vid tidpunkten för återförsäljarens leverans till kund är i första hand en fråga mellan kund och återförsäljare. I de fall kunden själv har stått för transporten av produkten påtar sig leverantören inga skyldigheter i samband med ev. transportskador. Eventuellt. Transportskador ska anmälas omgående och senast 24 timmar efter att varan har levererats. I annat fall kan kundens krav avvisas.

Viktig!

Var medveten om att tillverkaren, som ett resultat av ständig utveckling och uppdatering av produkten, kan göra ändringar utan föregående meddelande.

Detta är en originalmanual

Säkerhets instruktioner

Din och andras säkerhet är mycket viktig.

Läs denna bruksanvisning noggrant innan du använder produkten för din egen och andras säkerhet. För att undvika onödiga misstag och olyckor är det viktigt att se till att alla som använder produkten är bekanta med dess funktion och säkerhetsfunktioner. Spara bruksanvisningen och se till att den finns kvar med produkten om den flyttas eller säljs så att alla som använder produkten under hela dess livstid är korrekt informerade om produktens användning och säkerhet.

Av säkerhetsskäl måste säkerhetsbestämmelserna i denna bruksanvisning följas, eftersom tillverkaren inte ansvarar för skador som orsakats av utelämnande. Alla säkerhetsmeddelanden kommer att följas av ett säkerhetsord som kan vara "**FARA**", "**VARNING**" eller "**VARNING**".

Dessa ord betyder:

FARA

En överhängande farlig situation. Allvarliga skador eller dödsfall kan uppstå om instruktionerna inte följs omedelbart.

VARNING

En potentiellt farlig situation som, om den inte undviks, kan resultera i allvarlig skada eller dödsfall.

FÖRSIKTIG

En potentiellt farlig situation som kan resultera i måttliga eller mindre skador om situationen inte åtgärdas.

Alla säkerhetsmeddelanden berättar vad den potentiella faran är, hur man minskar risken för skador och vad som kan hända om instruktionerna inte följs.

Varning

- Följ försiktighetsåtgärderna nedan när du använder din diskmaskin:
- Installation och reparation kan endast utföras av en kvalificerad tekniker.
- Den här apparaten är avsedd att användas i hemmets kök och i liknande tillämpningar såsom:
 - Personalkök i butiker, kontor eller andra arbetsplatser, bondgårdar.
 - bondgårdar
 - Av kunder på hotell, motell eller andra logimiljöer
 - Bed and breakfast-miljöer.
- Denna enhet kan användas av barn från 8 år och uppåt, och av personer med nedsatt fysisk, sensorisk eller mental förmåga eller brist på erfarenhet och kunskap, om de har fått tillsyn eller instruktioner om användningen av enheten på ett säkert sätt, och förstår farorna som är involverade.
- Barn får inte leka med enheten. Rengöring och användarunderhåll ska inte genomföras av barn utan tillsyn. (För EN60335-1)
- Denna enhet är inte avsedd att användas av personer (inklusive barn) med nedsatt fysisk, känslomässig eller mental förmåga, eller avsaknad av kunskaper och erfarenheter, om de inte har fått tillräcklig övervakning eller instruktioner gällande användning av enheten av en person som ansvarar för deras säkerhet. (För IEC60335-1)
Förpackningsmaterial kan vara farligt för barn!

Denna apparat är endast avsedd för inomhusbruk.

- För att skydda mot risken för elektrisk stöt, sänk inte ner enheten, sladden eller kontakten i vatten eller annan vätska. Koppla ur kontakten innan du rengör och utför underhåll på apparaten. Använd en mjuk trasa fuktad med mild tvål och torka sedan av den igen med en torr trasa.

Jordningsinstruktioner

- Denna apparat måste jordas. I händelse av ett funktionsfel eller haveri minskar jordningen risken för en elektrisk stöt genom att ge en väg med minst elektrisk motståndsström. Denna apparat är utrustad med en jordad kontakt.
- Pluggen måste anslutas till ett lämpligt uttag som är installerat och jordat i enlighet med alla lokala koder och förordningar.
- Felaktig anslutning av jordledarens utrustning kan leda till risk för elektrisk stöt. Kontakta en kvalificerad elektriker eller servicerepresentant om du är osäker på om apparaten är ordentligt jordad.
- Ändra inte kontakten som medföljer apparaten. Om det inte passar uttaget.
- Låt ett behörigt eluttag installeras av en kvalificerad elektriker.
- Missbruka inte, sitt inte på eller ställ dig på diskmaskinens dörr eller diskställ.
- Använd inte diskmaskinen om inte alla höljespaneler är ordentligt på plats.
- Öppna dörren mycket försiktigt om diskmaskinen är i drift, det finns risk för att vatten sprutar ut. Placera inga tunga föremål på eller stå på dörren när den är öppen. Apparaten kan tippa framåt.

När du laddar föremål som ska tvättas:

- Leta upp vassa föremål så att de inte troligtvis skadar dörretätningen.
- Varning: Knivar och andra redskap med vassa spetsar måste laddas i korgen med sina spetsar nedåt eller placeras i vågrätt läge.
- Vissa diskmedel är starkt alkaliska. De kan vara extremt farliga om de sväljs.

- Undvik kontakt med huden och ögonen och håll barn borta från diskmaskinen när dörren är öppen.
- Kontrollera att tvättmedelspulvret är tomt efter att tvättprogrammet har slutförts.
- Tvätta inte plastföremål såvida de inte är märkta med "diskmaskin" eller motsvarande.
- Kontrollera tillverkarens rekommendationer för omärkta plastartiklar som inte är så märkta.
- Använd endast tvättmedel och sköljmedel som rekommenderas för användning i en automatisk diskmaskin.
- Använd aldrig tvål, tvättmedel eller handtvättmedel i din diskmaskin.
- Dörren ska inte lämnas öppen, eftersom detta kan öka risken för att snubbla.
- Om elkabeln är skadad måste den bytas av tillverkaren, serviceombudet eller en person med likvärdig behörighet för att undvika fara.
- Under installationen får inte strömförsörjningen böjas eller platta för mycket eller farligt.
- Manipulera inte kontrollerna.
- Apparaten måste anslutas till huvudvattenventilen med nya slanguppsättningar. Gamla uppsättningar ska inte återanvändas.
- För att spara energi stängs apparaten automatiskt av i standby-läge medan det inte sker någon åtgärd på 15 minuter.
- Det maximala antalet platsinställningar som ska tvättas är 14.
- Det högsta tillåtna inloppsvattentrycket är 1MPa. Det minsta tillåtna inloppsvattentrycket är 0,04 MPa.

Denna manual är maskinöversat

Korrekt bortskaffelse av denne produkt



Symbolet på produkten eller på dets emballage angiver, at denna produkt inte må behandlas som hushållningssaffald. I stället ska det levereras till det relevanta insamlingssteden för användning av elektrisk och elektronisk utrustning. Vid säker, att denna produkt bortskaffes korrekt, hjälper du med att förhindra potentiella negativa konsekvenser för miljön och människors hälsa. För mer detaljerad information om användningen av denna produkt bedes du kontakta din lokala myndighet, dit husholdningsaffaldscenter eller butik, där du köpte produkten.

Advarsler för bortskaffelse

Kølemedel och isoleringsmaterial är brandfarligt. När produkten skrottes, ska det därför hållas borta från alla märken. När produktet ska rullas, har dörrarna, och packningen av dörren och hylderna avlägsnas. Sätt lågerne och hylderne på ett ordentligt sätt bort från produkten, så du undviker att et barn blir fanget.

Miljøskydd

Denna produkt innehåller inte gaser, som kan skada ozonlaget, varken i dets kylmedelkredsloeb eller isoleringsmaterial. Produktet må inte kasseres tillsammans som husholdningsaffald. Isoleringsskummet innehåller brandfarliga gaser: produkten ska bortskaffes i enlighet med produkternas skrifter. Undgå att förstöra kylvagnen, särskilt värmevekslaren.

Förpackningsmaterial



Materialer med denna symbol är tillverkade av miljövänligt material, som kan göras. Ved at bortskaffe emballagen korrekt iht. Gældende regler hjælper du med i skåne miljøet.

ADVARSEL!

Emballagen kan vara farligt för barn !

Plastdele är märket med de internationella standardförkortelser:

PE - polyeten , f.eks. indpakkingsfolien

PS - polystyren, f.eks. polstringsmaterialiet

POM - polyoximetylen , f.eks. plastklämmor

PP - polypropen , f.eks. salttragten

ABS - akrylnitril - butadien -styren, f.eks. kontrollpanelet.

Elektrisk och elektronisk utrustning (EEE) innehåller material, komponenter och ämnen, som kan vara farliga och skadliga för människors hälsa och för miljön, när en elektrisk och elektronisk utrustning (WEEE) inte bortskaffes korrekt.



Produkter markerade med denna symbol är elektrisk och elektronisk utrustning. Den överkorsade soptunnan på hjul symboliserar att elektrisk och elektronisk utrustning inte får slängas med osorterat hushållsaffald, utan måste samlas in separat.

För detta ändamål har alla kommuner etablerat insamlingsssystem där elektrisk och elektronisk utrustning kan lämnas in kostnadsfritt av medborgarna på återvinningsstationer eller andra insamlingsplatser eller hämtas direkt från hushållen. För ytterligare

information, vänligen kontakta kommunens tekniska förvaltning.

ADVARSEL!



Under användning, service och bortskaffelse av produkten ska du vara uppmärksam på symbolerna på vänster sida, som oftast placeras på sidan av produkten (påspanel eller kompressor) och med gul eller orange färg. Det är advarselssymbolen för brandfare. Det finns brännbara material i kylmedelrör och kompressor.

Håll vänligen långt bort från brandkilder under användning, service och bortskaffelse.

Innan användning

- 1 Ställ in vattenavhårdaren
- 2 Fyll på saltet i sköljmedlet
- 3 Ladda korgen
- 4 Fyll diskmedelsfacket

Vänligen kontrollera avsnitt 1 "Vattenavhårdare", om du behöver ställa in vattenavhårdaren.

Laddar saltet i sköljmedlet

Om din modell inte har någon vattenavhårdare kan du hoppa över det här avsnittet.

Saltbehållaren är placerad under den nedre korgen och bör fyllas enligt beskrivningen nedan:

Varning

Använd endast salt som är speciellt avsett för användning i diskmaskiner!

Alla andra typer av salt som inte är speciellt utformade för användning i diskmaskin, särskilt bordssalt, kommer att skada vattenavhårdaren. Vid skador orsakade av användning av olämpligt salt ger tillverkaren ingen garanti eller ansvarar för eventuella skador.

Fyll endast med salt innan du kör en cykel.

Detta kommer att förhindra att saltkorn eller saltvatten, som kan ha spillts, stannar kvar på maskinens botten under en längre tid, vilket kan orsaka korrosion.

Snälla du Följ de steg Nedan för lägga till diskmaskin salt:

- Ta bort den nedre korgen och skruva av behållarens lock.
- Placera trattens ände (om sådan medföljer) i hålet och häll i ca 1,5 kg diskmaskinsalt.
- Fyll saltbehållaren till dess maxgräns med vatten. Det är normalt att en liten mängd vatten kommer ut ur saltbehållaren.
- Efter att ha fyllt på behållaren, skruva tillbaka locket ordentligt.
- Saltvarningslampan släcks efter att saltbehållaren har fyllts med salt.
- Omedelbart efter att saltet har fyllts i saltbehållaren bör ett tvättprogram startas (vi föreslår att du använder ett kort program). Annars kan filtersystemet, pumpen eller andra viktiga delar av maskinen skadas av saltvatten. Detta är utanför garantin.

NOTERA:

Saltbehållaren får endast fyllas på när saltvarningslampan ()  på kontrollpanelen tänds. Beroende på hur väl saltet löser sig kan saltvarningslampan fortfarande lysa trots att saltbehållaren är fylld.

Om det inte finns någon varningslampa för salt i kontrollpanelen (för vissa modeller) kan du uppskatta när saltet ska fyllas i avhårdaren genom de cykler som diskmaskinen har kört.

Om salt har spillts, kör ett blötlägningsprogram eller snabbprogram för att ta bort det.

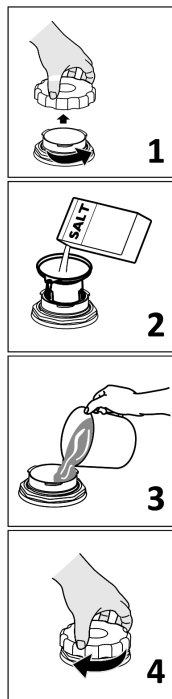

Vattenavhårdare

Vattenavhårdaren måste ställas in manuellt med vattenhårdhetsratten. Vattenavhårdaren är utformad för att ta bort mineraler och salter från vattnet, vilket skulle ha en skadlig eller negativ effekt på apparatens funktion.

Ju fler mineraler det finns, desto hårdare är ditt vatten. Avhårdaren bör justeras efter vattnets hårdhet i ditt område. Din lokala vattenmyndighet kan ge dig råd om vattnets hårdhet i ditt område.

Justera saltförbrukningen

Diskmaskinen är utformad för att möjliggöra justering av mängden salt som förbrukas baserat på hårdheten på vattnet som används. Detta är avsett att optimera och anpassa nivån på saltkonsumtionen.

Följ stegen nedan för att justera saltförbrukningen.

- 1 Stäng luckan och slå på apparaten;
- 2 Inom 60 sekunder efter att apparaten slagits på, tryck på programknappen i mer än 5 sekunder för att gå in i inställningsläget för vattenavhårdare.
- 3 Tryck på Program-knappen igen för att välja rätt uppsättning för din lokala miljö, inställningen kommer att ändras i följande ordning: H1-> H2-> H3-> H4-> H5-> H6;
- 4 Tryck på strömknappen för att avsluta inställningsläget.

VATTENHÅRDHET				Vattenmj ukare nivå	Regenerering sker varje X-programsekvens 1)	Saltförbrukning (gram/cykel)
tyska dH	franska fH	Brittiska Clarke	Mmol/l			
0 - 5	0 - 9	0 - 6	0 - 0,94	H1	Ingen förnyelse	0
6 - 11	10 - 20	7 - 14	1,0 - 2,0	H2	10	9
12 - 17	21 - 30	15 - 21	2,1 - 3,0	H3	5	12
18 - 22	31 - 40	22 - 28	3,1 - 4,0	H4	3	20
23 - 34	41 - 60	29 - 42	4,1 - 6,0	H5	2	30
35 - 55	61 - 98	43 - 69	6,1 - 9,8	H6	1	60

1°dH=1,25 °Clarke=1,78 ° fH =0,178mmol/l Fabriksinställning : H3

Varje cykel med en regenereringsoperation förbrukar ytterligare 2,0 liter vatten, energiförbrukningen ökar med 0,02 kWh och programmet utökas med 4 minuter.

NOTERA:

Om din modell inte har någon vattenavhårdare kan du hoppa över det här avsnittet. Vattenavhårdare

Vattnets hårdhet varierar från plats till plats. Om hårt vatten används i diskmaskinen bildas avlagringar på disken och redskapen.

Apparaten är utrustad med en speciell mjukgörare som använder en saltbehållare speciellt utformad för att eliminera kalk och mineraler från vattnet.

Sköljglans och diskmedels funktion

Sköljmedlet släpps ut under den sista sköljningen för att förhindra att vatten bildas droppar på din disk, vilket kan lämna fläckar och ränder. Det förbättrar också torkningen genom att låta vatten rulla av disken. Din diskmaskin är utformad för att använda flytande sköljmedel.

Varning

Använd endast märkesspolglans för diskmaskin. Fyll aldrig sköljmedelsbehållaren med andra ämnen (t.ex. diskmedel, flytande diskmedel). Detta skulle skada apparaten.

När ska du fylla på spolglans

Regelbundenhet hos dispensern som behöver fyllas på beror på hur ofta disken diskas och spolglansinställningen som används.

- 1 Indikatorn för lågt sköljmedel () tänds när mer spolglans finns
- 2 behövs. Överfyll inte sköljmedelsbehållaren.

Funktion av tvättmedel

De kemiska ingredienserna som utgör diskmedlet är nödvändiga för att ta bort, krossa och ta bort all smuts ur diskmaskinen. De flesta av de kommersiella tvättmedlen är lämpliga för detta ändamål.

Varning

Korrekt användning av tvättmedel

Använd endast diskmedel som är speciellt framtaget för användning i diskmaskiner. Håll ditt tvättmedel fräscht och torrt.

Fyll inte diskmedel i dispensern förrän du är redo att starta diskmaskinen.

Diskmedel är frätande! Förvara diskmedel utom räckhåll för barn.

Påfyllning av spolglansbehållaren

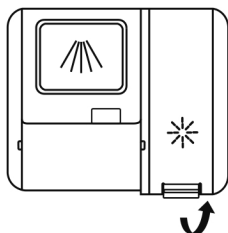

Ta bort sköljbehållarens lock genom att lyfta upp

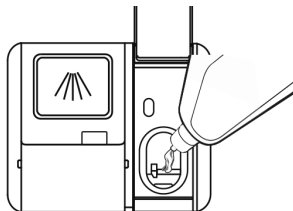

Håll spolglans i dispensern, var noga med att inte överfyllas.

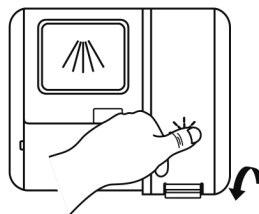

Stäng locket trots allt.

handtaget.

The rinse aid is released during the final rinse to prevent water from forming droplets on your dishes, which can leave spots and streaks. It also improves drying by allowing water to roll off the dishes. Your dishwasher is designed to use liquid rinse aids.

Warning

Only use branded rinse aid for dishwasher. Never fill the rinse aid dispenser with any other substances (e.g. Dishwasher cleaning agent, liquid detergent). This would damage the appliance.

When to refill the rinse aid

The regularity of the dispenser needing to be refilled depends on how often dishes are washed and the rinse aid setting used.

Justering av spolglansbehållaren

För att uppnå en bättre torkprestanda med begränsat sköljmedel är diskmaskinen utformad för att anpassa förbrukningen efter användaren. Följ stegen nedan.

- 1 Stäng luckan, sätt på apparaten.
- 2 Inom 60 sekunder efter att apparaten slagits på, tryck på Program-knappen i mer än 5 sekunder och tryck sedan på Fördröjningsknappen för att gå in i den inställda modellen, spolglansindikatorn blinkar som 1Hz-frekvens.
- 3 Tryck på programknappen igen för att välja rätt uppsättning enligt dina användningsvanor, inställningen ändras i följande ordning: D1->D2->D3->D4->D5->D1.
- 4 Ju högre siffra, desto mer sköljmedel använder diskmaskinen.
- 5 Utan användning på 5 sekunder eller tryck på strömknappen för att slutföra inställningen och avsluta inställningsläget.

Påfyllning av diskmedelsbehållaren

A Välj ett öppet sätt beroende på den faktiska situationen.

1 Öppna locket genom att skjuta på spärren.

2 Öppna locket genom att trycka ned spärren.

B Tillsätt tvättmedel i det större hålet (A) för huvudtvättcykeln.

För bättre rengöringsresultat, särskilt om du har mycket smutsiga föremål, häll en liten mängd rengöringsmedel på luckan. Det extra tvättmedlet aktiveras under förtvättfasen.

C Stäng luckan genom att skjuta den framåt och sedan trycka ner den.

Observera: Vänligen observera tillverkarens rekommendationer på tvättmedelsförpackningen.

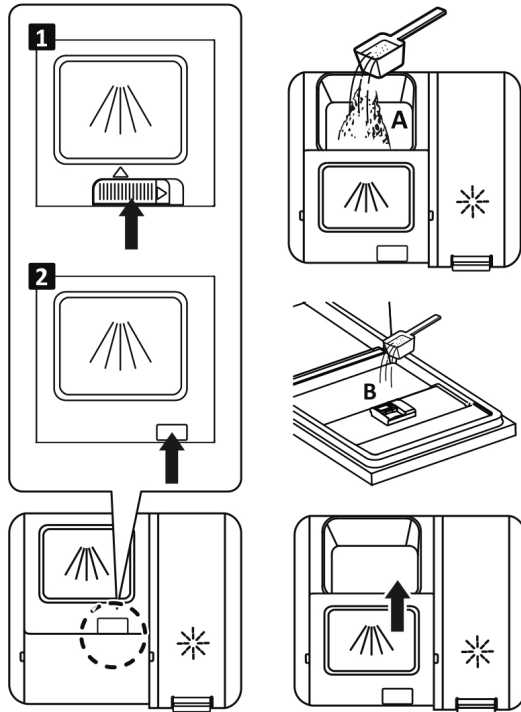

Underhåll och rengöring

Intern vård

System för filtrering

Filtreringssystemet i botten av tvättskåpet håller kvar grovt skräp från tvättcykeln, inklusive främmande föremål som tandpetare eller skärivor. Det uppsamlade grova skräpet kan göra att filtren täpps till. Kontrollera filtrens skick regelbundet, ta försiktigt bort främmande föremål och rengör vid behov delarna av filtreringssystemet med vatten. Följ stegen nedan för att rengöra filtret.

NOT:

Bilderna är endast för referens, olika modeller av filtreringssystemet och spolarmarna kan variera.

1 Håll i grovfiltret och vrid det moturs för att låsa upp filtret. Lyft filtret uppåt och ut ur diskmaskinen.

2 Det fina filtret kan dras av botten av filterenheten.

Grovfiltret kan lossas från huvudfiltret genom att försiktigt klämma ihop flikarna upptill och dra bort det.

3 Större matrester kan rengöras genom att skölja filtret under rinnande vatten.

För en mer grundlig rengöring, använd en mjuk rengöringsborste.

4 Sätt tillbaka filtren i omvänd ordning mot demonteringen, sätt tillbaka filterinsatsen och vrid medurs till stängningspilen.

Varning

- Dra inte åt filtren för hårt. Sätt tillbaka filtren i sekvens på ett säkert sätt, annars kan grovt skräp komma in i systemet och orsaka blockering.
- Använd aldrig diskmaskinen utan filter på plats. Felaktigt byte av filtret kan minska apparatens prestandanivå och skada disk och redskap.

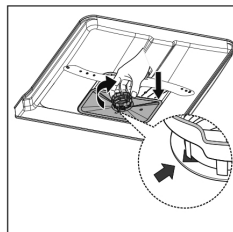
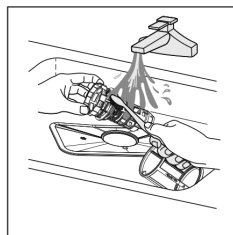
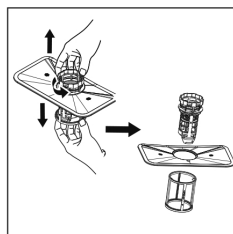
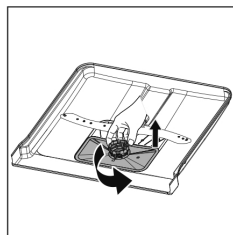

Spola armar

Det är nödvändigt att rengöra spolarmarna regelbundet eftersom kemikalier i hårt vatten kommer att täppa till spolarmens strålar och lager.

För att rengöra spolarmarna, följ instruktionerna nedan:

För att ta bort den övre spolarmen, håll muttern i mitten stilla och vrid spolarmen moturs för att ta bort den.

För att ta bort den nedre spolarmen, dra ut spolarmen uppåt.

Tvätta armarna i tvål och varmt vatten och använd en mjuk borste för att rengöra strålarna. Byt ut dem efter att ha sköljt dem noggrant.

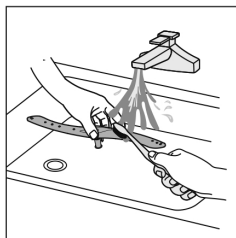
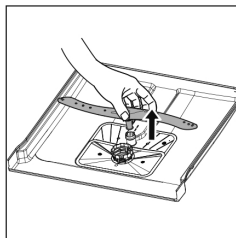
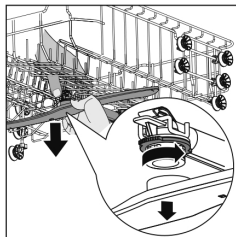

Extern vård

Dörren och dörrtätningen

Rengör dörrtätningarna regelbundet med en mjuk damp trasa för att ta bort matavlagringar. När diskmaskinen laddas kan mat- och dryckesrester droppa på sidorna av diskmaskinens lucka. Dessa ytor ligger utanför tvättskåpet och nås inte av vatten från spolarmarna. Eventuella avlagringar bör torkas bort innan dörren stängs.

Kontrollpanelen

Om rengöring krävs ska kontrollpanelen endast torkas av med en mjuk damp trasa.

Varning

- För att undvika att vatten tränger in i dörrlåset och elektriska komponenter, använd inte ett sprayrengöringsmedel av något slag.
- Använd aldrig slipande rengöringsmedel eller skursvampar på de yttre ytorna eftersom de kan repa ytan. Vissa pappershanddukar kan också repa eller lämna märken på ytan.

Skötsel av diskmaskinen

Försiktighetsåtgärd vid frost

Vidta frostskyddsåtgärder på diskmaskinen på vintern. Varje gång efter tvättyckler, vänligen kör enligt följande:

- Bryt strömmen till diskmaskinen vid matningskällan.
- Stäng av vattentillförseln och koppla bort vatteninloppsörret från vattenventilen.
- Töm vattnet från inloppsörret och vattenventilen. (Använd en kastrull för att samla upp vattnet)
- Återanslut vatteninloppsörret till vattenventilen.

- Ta bort filtret i botten av badkaret och använd en svamp för att suga upp vatten i sumpen.

Efter varje tvätt

Efter varje tvätt, stäng av vattentillförseln till apparaten och lämna dörren lite öppen en stund så att fukt och lukt inte fastnar inuti.

Ta bort kontakten

Innan du rengör eller utför underhåll, dra alltid ut kontakten ur uttaget.

Inga lösningsmedel eller slipande rengöring

För att rengöra diskmaskinens utsida och gummidelar, använd inte lösningsmedel eller slipande rengöringsprodukter. Använd endast en trasa med varmt tvålatten.

För att ta bort fläckar eller fläckar från ytan på insidan, använd en trasa fuktad med vatten och lite vinäger, eller en rengöringsprodukt gjord speciellt för diskmaskiner.

När den inte används under en längre tid

Det rekommenderas att du kör en tvättcykel med tom diskmaskin och sedan drar ut kontakten ur uttaget, stänger av vattentillförseln och lämnar dörren till apparaten något öppen. Detta hjälper dörrtätningarna att hålla längre och förhindrar att lukt bildas inuti apparaten.

Flytta apparaten

Om apparaten måste flyttas, försök att hålla den i vertikalt läge. Om det är absolut nödvändigt kan den placeras på ryggen.

Tätningar

En av de faktorer som gör att det bildas lukt i diskmaskinen är mat som fastnar i tätningarna. Regelbunden rengöring med en fuktig svamp förhindrar att detta inträffar.

Installationsinstruktioner

Risk för elektriska stötar



Koppla bort strömmen innan du installerar diskmaskinen. Underlåtenhet att göra det kan leda till dödsfall eller elektriska stötar.

Uppmärksamhet

Installationen av rör och elektrisk utrustning bör utföras av proffs.

Strömanslutning

Varning

För personlig säkerhet:

Använd inte en förlängningssladd eller en adapterkontakt med denna apparat.

Klipp inte under några omständigheter av eller ta bort jordanslutningen från nätsladden.

Elektriska krav

Titta på märkningsetiketten för att veta klassificeringen voltage och anslut diskmaskinen till lämplig strömkälla. Använd erforderlig säkring 10A/13A/16A, tidsfördröjningssäkring eller strömbrytare rekommenderas och tillhandahåll separat krets som endast betjänar denna apparat.

Elektrisk koppling

Se till att voltage och frekvensen för den ström som är motsvarar de på typskylten. Sätt endast i kontakten i ett eluttag som är ordentligt jordat. Om eluttaget som apparaten måste anslutas till inte är lämpligt för kontakten, byt ut uttaget istället för att använda adaptrar eller liknande eftersom de kan orsaka överhettning och brännskador.

Se till att det finns korrekt jordning före användning.

Vattenförsörjning och avlopp

Anslutning för kallvatten

Anslut kallvattenslangen till en gängad 3/4 (tum) koppling och se till att den sitter ordentligt på plats.

Om vattenledningarna är nya eller inte har använts under en längre tid, låt vattnet rinna för att se till att vattnet är klart. Denna försiktighetsåtgärd behövs för att undvika risken för att vatteninloppet blockeras och skadar apparaten.

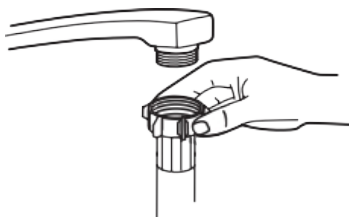

Om säkerhetsslangen

Säkerhetsslangen består av de dubbla väggarna. Systemet garanterar dess ingripande genom att blockera vattenflödet i händelse av att tillförselslangen går sönder och när luftutrymmet mellan själva tillförselslangen och den yttre korrugerade slangen är fullt av vatten.

Varning

En slang som fästs på en kran kan spricka om den är installerad på samma vattenledning som diskmaskinen. Om din diskbänk har en, rekommenderas att slangen kopplas bort och hålet pluggas.



Hur man ansluter säkerhetsslangen

- Dra ut säkerhetsslängarna från förvaringsfacket på baksidan av diskmaskinen.
- Dra åt skruvarna på säkerhetsslangen till kranen med gänga 3/4 tum.
- Slå på vattnet helt innan du startar diskmaskinen.

Hur man kopplar bort säkerhetsslangen

- Stäng av vattnet.
- Skruva loss säkerhetsslangen från kranen.

Anslutning av avloppsslangar

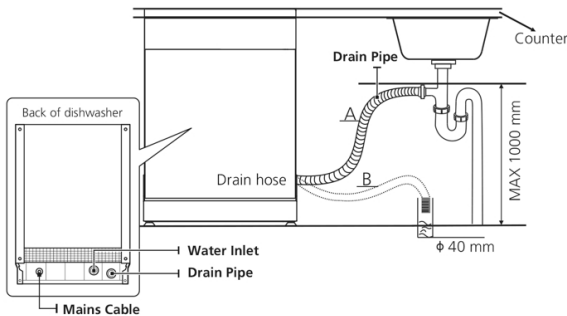

Sätt in avloppsslangen i ett stuprör med en diameter på minst 4 cm, eller låt den rinna ner i diskbänken, se till att undvika att böja eller krympa den. Avloppsrörets höjd måste vara mindre än 1000 mm. Den fria änden av slangen får inte nedsänkas i vatten för att undvika att den rinner tillbaka.

Fäst avloppsslangen ordentligt i antingen läge A eller läge B

Hur man dränerar överflödigt vatten från slangar

Om anslutningen till stupröret är placerad högre än 1000 mm kan överskottsvatten finnas kvar i avloppsslangen. Det kommer att vara nödvändigt att tömma överflödigt vatten från slangen i en skål eller lämplig behållare som hålls utomhus och lägre än diskbänken.

Utlopp för vatten

Anslut vattenavloppsslangen. Avloppsslangen måste vara korrekt monterad för att undvika vattenläckor. Se till att vattenavloppsslangen inte är böjd eller klämd.

Förlängnings slang

Om du behöver en förlängning av avloppsslangen, se till att använda en liknande avloppsslang.

Den får inte vara längre än 4 meter, annars kan diskmaskinens rengöringseffekt minskas.

Syphon-anslutning

Avfallsanslutningen måste vara på en höjd mindre än 1000 mm (max) från diskmaskinens botten.

Välja den bästa platsen för diskmaskinen

Placering av apparaten

Placera apparaten på önskad plats. Baksidan ska vila mot väggen bakom den, och sidorna, längs de intilliggande skåpen eller väggarna. Diskmaskinen är utrustad med vattentillförsel- och avloppsslangar som kan placeras antingen på höger eller vänster sida för att underlätta korrekt installation.

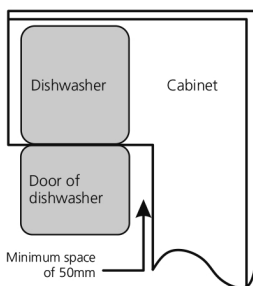
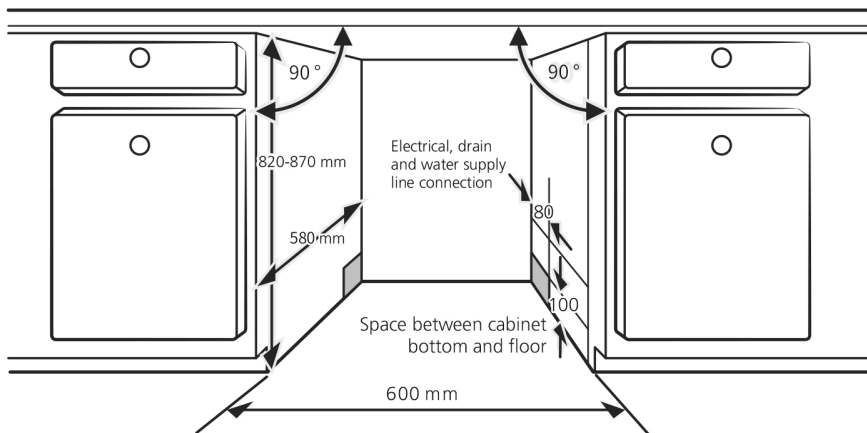

motsatta skåpsidan.

Diskmaskinens installationsposition bör vara nära den befintliga inlopps- och avloppsslangen och eluttaget.

Illustrationer av skåpets mått och diskmaskinens installationsposition.

Mindre än 5 mm mellan toppen av diskmaskinen och skåpet och den yttre luckan i linje med skåpet.

Om diskmaskinen är installerad i hörnet av skåpet bör det finnas lite utrymme när dörren öppnas.

NOT:

Beroende på var ditt eluttag är kan du behöva skära ett hål i den

Estetiska panelens mått och installation

Följ den specifika installationsanvisningen för att fästa den estetiska dörrpanelen.

Helt integrerad modell

Montera kroken på den estetiska panelen och sätt kroken i skåran på diskmaskinens ytterdörr (se figur A). Efter positionering av panelen, fäst panelen på den yttre dörren med skruvar och bultar (se figur B).

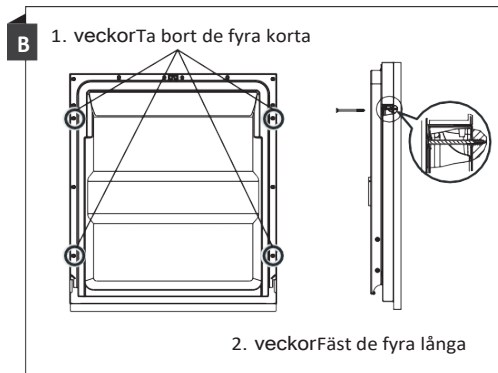
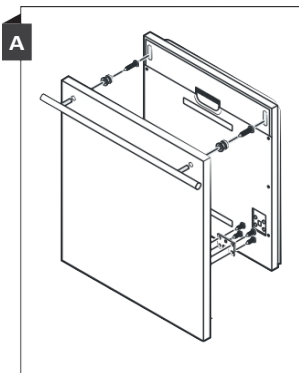

Spänningsjustering av dörrfjädrarna

- 1 Dörrfjädrarna är fabriksinställda på rätt spänning för ytterdörren. Om estetiska paneler är installerade måste du justera dörrrens fjäderspänning. Vrid justerskruven för att driva justeraren för att spänna eller slappna av stålvajern.
- 2 Dörrrens fjäderspänning är korrekt när dörren förblir horisontell i helt öppet läge, men ändå stiger till en stängning med ett lätt lyft av ett finger.

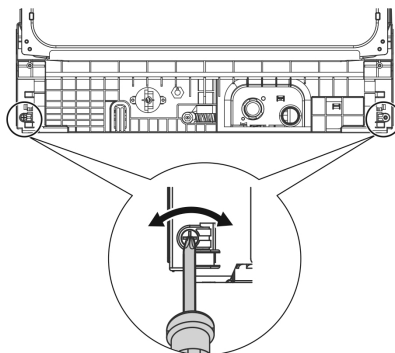

Steg för installation av diskmaskin

- Montera möbelluckan på diskmaskinens ytterdörr.
- Justera luckfjädrarnas spänning genom att använda en insexnyckel som vrids medurs för att dra åt vänster och höger luckfjäder. Underlåtenhet att göra detta kan skada din diskmaskin.
- Fäst kondensremsan under skåpets arbetsyta. Se till att kondensremsan är i jämnhöjd med kanten på arbetsytan.

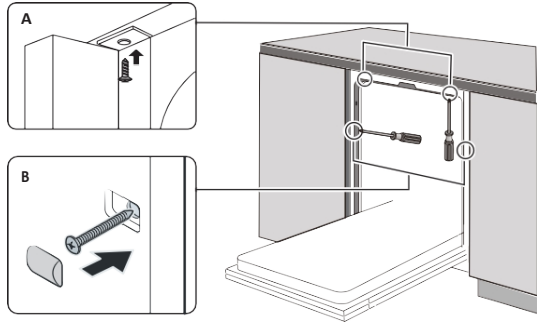

- Anslut inloppsslängen till kallvattentillförseln.
- Anslut avloppsslängen.
- Anslut nätsladden.
- Placera diskmaskinen i skåpet.
- Nivellera diskmaskinen. Den bakre foten kan justeras från diskmaskinens framsida genom att vrida på Philips-skraven i mitten av diskmaskinens botten med hjälp av en Philips-skruvmejsel. För att justera de främre fötterna, använd en platt skruvmejsel och vrid de främre fötterna tills diskmaskinen står plant.
- Justera spänningen på dörrfjädrarna med hjälp av en Philips-skruvmejsel som vrids medurs för att dra åt vänster och höger dörrfjädrar. Underlåtenhet att göra detta kan orsaka skada på din diskmaskin.
- Diskmaskinen måste säkras på plats. Det finns två sätt att göra detta:
 - 1 Normal arbetsyta: Sätt in installationskroken i skåran på sidoplanet och fäst den på arbetsytan med skruvarna.
 - 2 Bänkskiva i marmor eller granit: Fäst sidan med skruvar.

Nivellering av diskmaskinen

Diskmaskinen måste stå plant för att diskstället ska fungera korrekt och diskprestanda.

- 1 Placera ett vattenpass på dörren och gallret inuti badkaret som visas för att kontrollera att diskmaskinen står plant.
- 2 Nivellera diskmaskinen genom att justera de tre nivelleringsfötterna individuellt.
- 3 När du nivellerar diskmaskinen, var uppmärksam så att diskmaskinen inte välter.

- A Kontrollera vattnet framifrån och bakifrån.
- B Vrid skruvmejseln medurs för att höja höjden och moturs för att sänka höjden.
- C Kontrollera vattnet från sida till sida.

OBS: Den maximala justeringshöjden för fötterna är 50 mm.

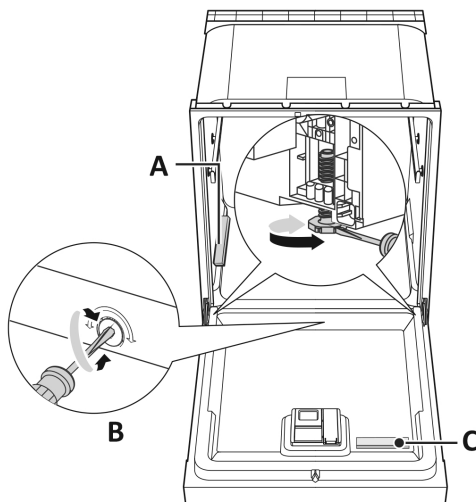

Innan användning

Innan du använder produkten måste du göra följande:

- Ta bort fraktpaketet, tejen och silvertejen och lämna dörrarna öppna en stund.
- Om sidoväggar, dörrar, tillbehör och annat är täckt med skyddsfolie måste denna tas bort.
- Undersök produkten noggrant för eventuella transportskador efter upppackning. Vid reklamation måste du kontakta återförsäljaren där du köpte produkten.
- Om skåpet har legat ner under transporten, låt det stå upp i 2 timmar innan du slår på det.
- Enheten rengörs före leverans vid fabriken. Vi rekommenderar att du rengör kabinett inuti en extra gång innan användning.
- Sätt i kontakten i uttaget.
- Låt enheten gå i cirka 1 timme för att kyla ner kabinett innan du placerar föremål i produkt.

VÄNTA I 5 MINUTER ELLER MER INNAN DU STARTAR OM:

Starta om enheten omedelbart efter att den har stängts av kan orsaka att säkringar hoppar och aktiverar strömbrytaren, kompressorn kan överbelastas och/eller andra skador kan uppstå.

Beskrivning av produkten

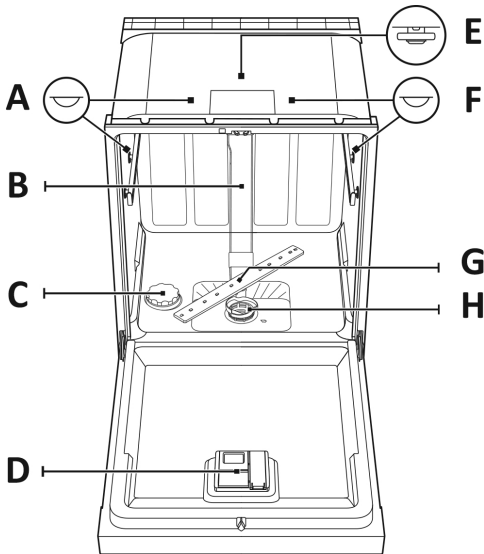

- E** A LED-lampa
 - B Innerrör
 - F** C Saltbehållare
 - D Doseringsfack
 - E Övre spolarm
 - F LED-lampa
 - G Nedre spolarm
 - H Filterenhet
- VIKTIG:**

För att få bästa möjliga prestanda från din diskmaskin, läs alla bruksanvisningar innan du använder den för första gången.



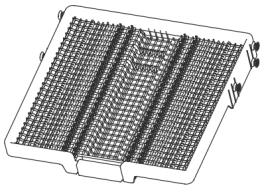
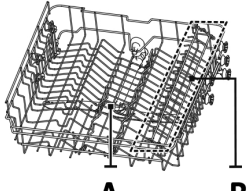
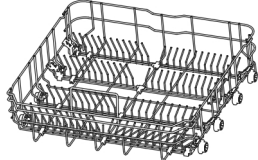



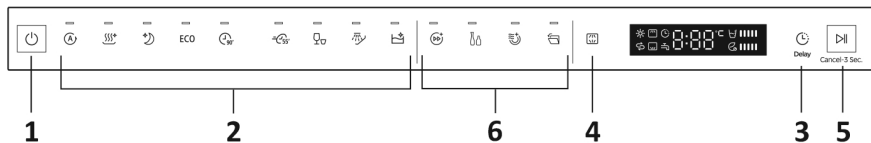

På grund av tekniska innovationer kan det hända att produktbeskrivningarna i denna bruksanvisning inte stämmer helt överens med din produkt. Detaljerad information är i enlighet med slutprodukten.

		
<p>Bestickställ</p>	<p>Övre korg</p> <p>A Övre spolarm</p> <p>B Koppställ</p>	<p>Nedre korg</p>





Obs: Bilderna är endast för referens, olika modeller kan vara olika.

Kontrollpanelens funktioner









1	Kraft		Tryck på den här knappen för att starta diskmaskinen, skärmen lyser upp.
2	Program		Auto: Detta program är sensorstyrt och anpassar sig till jordnivån. Den är lämplig för alla typer av porslin.
			Hygien 72°: Detta program är lämpligt för alla typer av porslin och jordnivåer. Den ger den högsta tvätttemperaturen för sanering av disk.
			Whisper: Detta program passar för glas och porslin med vanlig jord. Den fungerar tystare och kan användas på kvällen eller natten.
		ECO	ECO: Detta är standardprogrammet, det är lämpligt för att rengöra normalt smutsat porslin och det är det mest effektiva programmet vad gäller dess kombinerade energi- och vattenförbrukning.
			90 min: För normalt smutsiga laster som behöver tvättas snabbt och torkas.
			Wash&Dry 55': För normalt smutsiga tvättar som behöver en snabb tvätt och torkning.
			Snabbtvätt 35': Detta program ger den kortaste tvätten för lätt smutsigt porslin som inte behöver torkas.
			Förtvätt: Detta är ett sköljprogram för att lossa jordpartiklar på disken inför en senare disk.
	Självrengöring: Detta program är för effektiv rengöring av diskmaskinen, utan disk.		
3	Försening		Födröjning: Tryck på knappen för att skjuta upp starttiden för ett program i upp till 24 timmar i intervaller på en timme.
4	Alt		Tryck på knappen för att välja en tvätt för antingen endast övre eller nedre korg, eller båda. De motsvarande indikatorerna kommer att vara lock.
5	Start/ avbryt		Efter att ha slutfört program- och funktionsval eller fördröjningstidsinställning, tryck på denna knapp för att starta. När tvättprogrammet körs, efter att programmet har pausats genom att öppna dörren, håll in denna knapp i 3 sekunder för att avbryta det aktuella programmet och funktionen.
6	Alternativ		Turbo Speed+: Med detta alternativ minskas körtiden med 15–





		50%, beroende på ökad temperatur och motorns rotationshastighet. Den kan inte väljas i kombination med Auto, Quick wash 35' och Pre-wash. Om den kombineras med Auto Open kan Självrengöring inte heller väljas.
		Flasktvätt: Detta alternativ kan användas för att rengöra flaskor placerade i den dedikerade delen av den övre korgen. Alternativet kan inte väljas i kombination med Auto, Wash&Dry 55', Prewash och Self-cleaning.
		Extra torkning: Med detta alternativ förbättras torkningseffekten genom ökad temperatur vid sista sköljningen och längre torktid. Den kan endast väljas i kombination med ECO, Hygiene 72°, Whisper och 90 min.
		Autoöppna: Diskmaskinsdörren öppnas automatiskt i slutet av programmet för att förbättra torkningsresultatet. Den kan inte väljas i kombination med snabbtvätt 35', förtvätt och självrengöring.

Visa



6	Vias		Visar tid, återstående tid, felkoder etc.
7	Varningsindikator		Sköljmedel: När sköljmedelsindikatorn lyser är diskmaskinen låg på sköljmedel och behöver påfyllning.
			Salt: När saltindikatorn lyser har diskmaskinen lågt på salt och måste fyllas på.
			Vattenkran: Om indikatorn för vattenkranen är tänd betyder det att vattenkranen är stängd.
8	Alt		Endast övre korgtvätt När du väljer Övre diskas endast disken i det övre stället. Spraysystemet i den nedre korgen fungerar inte.
			Endast nedre korgtvätt När du väljer Lower diskas endast disken i det nedre stället. Spraysystemet i den övre korgen fungerar inte.
9	Skärm	 	Övre eller nedre korgtvätt växelvis När du väljer båda diskas disken i det övre och nedre stället. Spraysystemet i den övre eller nedre korgen

			kommer att användas växelvis eller båda.
			Visning av återstående programtid, tvätttemperatur, fördröjningstid, felkoder, etc.
10	Konsumtion Indikator		Vattenförbrukningsnivå: Konsumtionsindikatorn visar vattenförbrukningsnivån för ett valt program. Ju fler streck som visas, desto högre är vattenförbrukningen.
			Energikonsumtionsnivå: Konsumtionsindikatorn visar energiförbrukningsnivån för ett valt program. Ju fler staplar som visas, desto högre är energiförbrukningen.

NOTE:

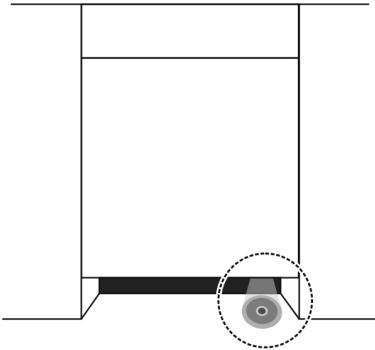

Indicator lamp function

The Indicator lamp will be lit up during the washing program, then blink for 5 minutes and extinguished on the end of the program.

Programmering

Tabell för tvättcykel

Tabellen nedan visar vilka program som är bäst för nivåerna av matrester på dem och hur mycket tvättmedel som behövs. Den visar också olika information om programmen. Förbrukningsvärden och programvaraktighet är endast vägledande förutom för ECO-program. (X) indikerar att programmet använder sköljmedel i den sista sköljningen.

Program	Beskrivning av cykeln	Tvättmedel för- /huvudtvätt	Tid (min)	Energi (kWh)	Vatten (L)	Sköljmedel
 Auto	Förtvätt (45°C) Tvätt (55-65°C) Skölj Skölj (50-60°C) Torkning	5/19g 1 eller 2 tabletter	102- 175	0,930 - 1,470	10,3- 16,9	X
 Hygien 72'	Förtvätt (45°C) Tvätt (72°C) Skölj, Skölj, Skölj (72°C) Torkning	5/19g 1 eller 2 tabletter	225	1 845	16,7	X
 Tyst	Förtvätt (45°C) Tvätt (60°C) Skölj Skölj Skölj (50°C) Torkning	5/19g 1 eller 2 tabletter	230	1,330	16,7	X
ECO (*EN 60436)	Tvätt (49°C) Skölj Skölj (42°C) Torkning	24g 1 tablett	215	0 664	9,3	X
 90 min	Förtvätt (45°C) Tvätt (60°C) Skölj Skölj (50°C) Torkning	5/19g 1 eller 2 tabletter	90	0 905	13,6	X
 Tvätta&torka 55'	Tvätt (60°C) Skölj Skölj (50°C) Torkning	24g 1 tablett	55	0,795	11,3	X
 Snabbtvätt 35'	Tvätta (55°C) Skölj Skölj (45°C)	18g 1 tablett	35	0 690	11,3	
 Förtvätt	Förtvätt	/	14	0,115	3,9	

 Självrengöring	Tvätta (70°C) Skölj Skölj (55°C)	24g 1 tablett	115	1,245	11,7	X
--	--	------------------	-----	-------	------	---

OBS: ECO-programmet (EN60436) är lämpligt för att rengöra normalt smutsad servis, att det för denna användning är det mest effektiva programmet när det gäller dess kombinerade energi- och vattenförbrukning, och det används för att bedöma överensstämmelse med EU:s ekodesignlagstiftning.

Tips för att ladda korg

Justering av den övre korgen

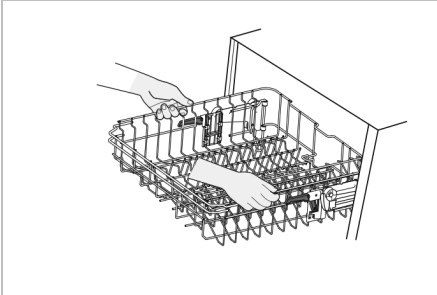

För att höja den övre korgen, lyft bara den övre korgen i mitten av varje sida tills korgen låser på plats i det övre läget. Det är inte nödvändigt att lyfta justerhandtaget.

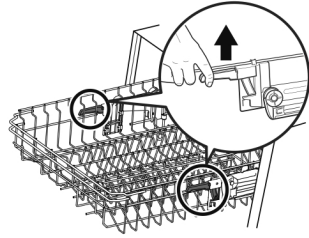

För att sänka den övre korgen, lyft upp justeringshandtagen på varje sida för att frigöra korgen och sänk den till det nedre läget.

Fäll tillbaka mugghyllorna

För att göra plats för högre föremål i den övre korgen, höj muggstället uppåt. Du kan sedan luta de höga glasögonen mot den. Du kan också ta bort den när den inte behövs för användning.

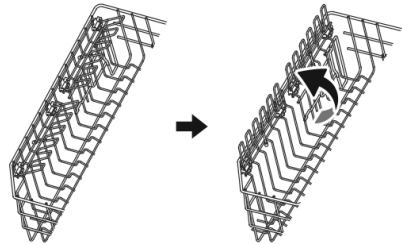

Obs

När den övre korgen låses i det övre läget kan koppstället inte fällas tillbaka.

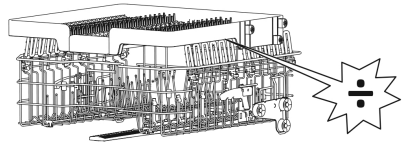

Fäll tillbaka hyllhyllorna

Den nedre korgens broddar används för att hålla tallrikar och ett fat. De kan sänkas för att göra mer plats för stora föremål.

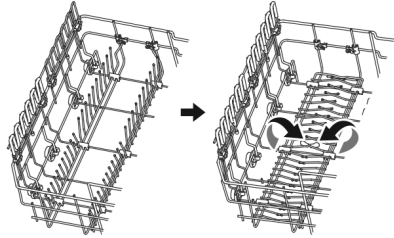

Napphållare

Fästet fixeras genom att klämma fast det i motsvarande läge som visas på bilden. Det kan användas för att fixera småsaker.

För att ta bort fästet, börja nedtill och lossa spännet som visas.

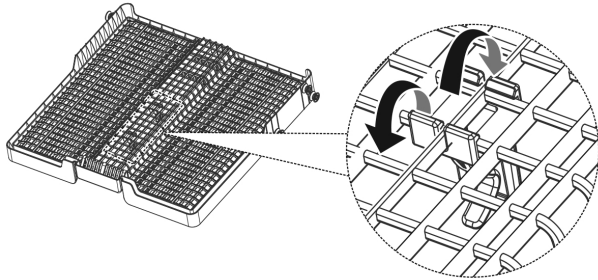
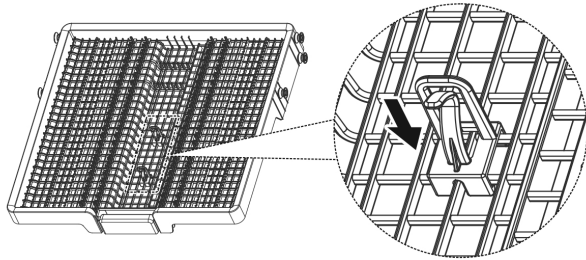

Förbereda och ladda rätter

Överväg att köpa redskap som är identifierade som diskmaskinssäkra.

Välj ett program med lägsta möjliga temperatur för särskilda poster. För att förhindra skador, ta inte ut glas och bestick ur diskmaskinen direkt efter programmets slut.

För diskning av följande bestick/fat

Är inte lämpliga

- Bestick med handtag av trä, hornporslin eller pärlemor. Plastföremål som inte är värmebeständiga
- Äldre bestick med limmade delar som inte är temperaturbeständiga Bondade bestick eller fat
- Föremål av tenn eller koppar
- Kristallglas
- Stålföremål som kan rosta
- Träfat
- Föremål gjorda av syntetiska fibrer

Är av begränsad lämplighet

Vissa typer av glasögon kan bli matta efter ett stort antal tvättar Silver- och aluminiumdelar har en tendens att missfärgas under tvättning. Glaserade mönster kan blekna om de tvättas i maskin ofta

Rekommendationer för laddning av diskmaskinen

Skrapa bort eventuella stora mängder matrester. Mjuka upp rester av bränd mat i kastruller. Det är inte nödvändigt att skölja disken under rinnande vatten.

För bästa prestanda för diskmaskinen, följ dessa laddningsriktlinjer. (Funktioner och utseende på korgar och bestickkorgar kan variera från din modell.)

Placera föremål i diskmaskinen på följande sätt:

- Föremål som koppar, glas, kastruller, kastruller etc. måste vara vända nedåt.
- Böjda föremål, eller sådana med urtag, ska laddas snett så att vatten kan rinna av.
- Alla redskap är staplade säkert och kan inte välta.
- Alla redskap är placerade så att sprayarmarna kan rotera fritt under tvätt.
- Ladda ihåliga föremål som koppar, glas, kastruller etc. Med öppningen vänd nedåt så att vatten inte kan samlas i behållaren eller en djup botten.
- Disk och bestick får inte ligga inuti varandra eller täcka över varandra.
- För att undvika skador bör glasögon inte vidröra varandra.
- Den övre korgen är utformad för att rymma mer ömtåliga och lättare porslin som glas, kaffe- och tekoppar .
- Långbladiga knivar förvarade i upprätt läge är en potentiell fara!
- Långa och vassa bestick som till exempel skärknivar måste placeras horisontellt i den övre korgen.
- Överbelasta inte din diskmaskin. Detta är viktigt för goda resultat och för rimlig energiförbrukning.

NOTERA:

Mycket små föremål bör inte diskas i diskmaskinen eftersom de lätt kan falla ur korgen.

Ta bort disken

För att förhindra att vatten droppar från den övre korgen in i den nedre korgen, rekommenderar vi att du tömmer den nedre korgen först, följt av den övre korgen.

Varning

Föremålen kommer att bli heta! För att förhindra skador, ta inte ut glas och bestick ur diskmaskinen förrän cirka 15 minuter efter programmets slut.

Laddar den övre korgen



Den övre korgen är utformad för att rymma mer ömtåliga och lättare porslin som glas, kaffe- och tekoppar och fat, samt tallrikar, små skålar och grunda kastruller (så länge de inte är för smutsiga). Placera disken och kokkärlen så att de inte rör sig av vattenstänk.

Laddar nedre korgen

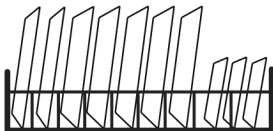

Vi föreslår att du placerar stora och svåra att rengöra föremål i den nedre korgen: som grytor, kastruller, lock, uppläggningsfat och skålar, som visas i bilden nedan. Det är att föredra att placera serveringsfat och lock på sidan av hyllorna för att undvika att den övre spolarmens rotation blockeras.

Den rekommenderade maximala diametern för tallrikar framför diskmedelsfacket är 19 cm, detta för att inte hindra öppningen av den.

Laddar bestickkorgen eller besticklådan

Bestick ska placeras i bestickkorgen eller besticklådan åtskilda från varandra i lämpliga positioner. Undvik kapsling av besticken för att förhindra otillräcklig rengöringsprestanda.

Varning:



Låt inte något föremål sträcka sig genom botten.

Ladda alltid vassa redskap med den vassa spetsen nedåt!

För bästa tvätteffekt, vänligen ladda korgarna, se standardladdningsalternativen.

Laddning av korgar enligt EN60436

Att ladda diskmaskinen till full kapacitet kommer att bidra till energi- och vattenbesparingar.

Övre korg:

- 1 Koppar
- 2 Fat
- 3 Glas
- 4 Muggar
- 5 Dessertskålar
- 6 Glasskål

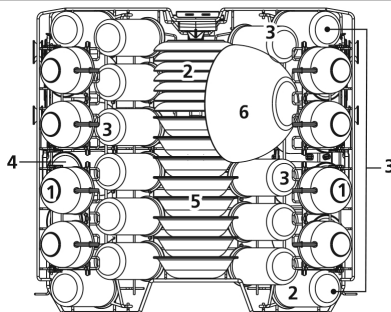

Nedre korg:

- 7 Sopptallrikar
- 8 Skål i melamin
- 9 Desserttallrikar
- 10 Desserttallrikar i melamin
- 11 Mattallrikar
- 12 Liten kastrull
- 13 Ugnsgröta
- 14 Ugnsfat

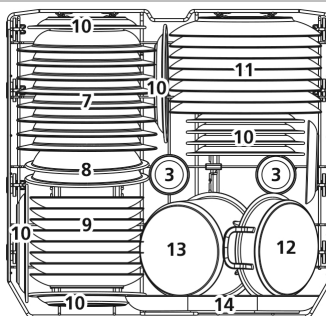

Bestickställ:

NOTERA:

Placera de lätta platta varorna på hyllan. Max lastvikt är 1,5 kg.

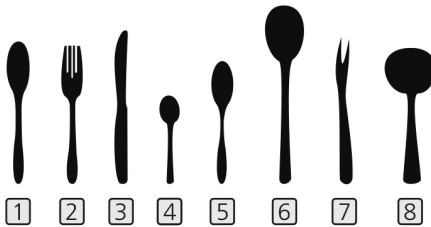
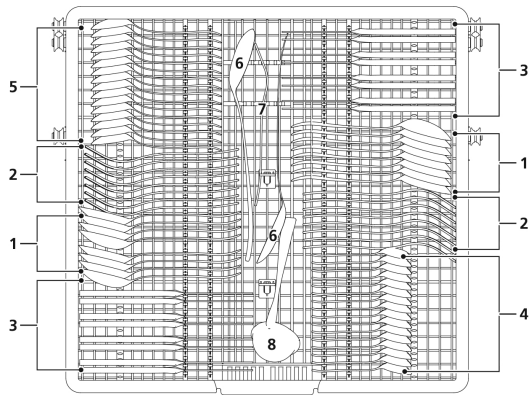

- 1 Soppskedar
- 2 Gafflar
- 3 Knivar
- 4 Teskedar
- 5 Dessertskepar
- 6 Serveringsskedar
- 7 Serveringsgaffel
- 8 Sällslev

Information för jämförbarhetstester i enlighet med EN60436

Kapacitet: 16 kuvert

Övre korgens läge: nedre läge Program: ECO

Sköljmedelsinställning: MAX Sköljmedelsinställning: H3

Felsökning

Om du har problem med din produkt kan du kanske åtgärda det själv via metoderna nedan.

Varning! Koppla bort strömförsörjningen innan du felsöker. Endast en kvalificerad servicetekniker får utföra felsökning som inte täcks av denna handbok.

Problem	Möjliga orsaker	Gör så här
Diskmaskinen startar inte	Säkringen har gått eller kretsavbrottet har löst ut.	Byt säkring eller återställ strömbrytaren. Ta bort alla andra apparater som delar samma krets med diskmaskinen.
	Strömförsörjningen är inte påslagen.	Se till att diskmaskinen är påslagen och att luckan är ordentligt stängd. Se till att nätsladden är ordentligt ansluten till vägguttaget.
	Vattentrycket är lågt	Kontrollera att vattentillförseln är korrekt ansluten och att vattnet är påslaget.
	Dörren till diskmaskinen är inte ordentligt stängd.	Se till att stänga dörren ordentligt och låsa den.
Vatten som inte pumpas från diskmaskin	Vriden eller instängd avloppsslang.	Kontrollera avloppsslangen.
	Filtret är igensatt.	Kontrollera filtersystemet.
	Diskbänken är igensatt.	Kontrollera diskbänken för att se till att den dränerar väl. Om problemet är diskbänken som inte töms kan du behöva en rörmokare snarare än en servicetekniker för diskmaskiner.
Skum i badkaret	Fel tvättmedel.	Använd endast det speciella diskmedlet för att undvika lödder. Om detta inträffar, öppna diskmaskinen och låt löddret avdunsta. Tillsätt 1 liter kallt vatten i botten av diskmaskinen. Stäng luckan till diskmaskinen och välj sedan ett program. Till en början kommer diskmaskinen att tömma ut vattnet. Öppna luckan efter att tömningen är klar och kontrollera om löddret har försvunnit. Upprepa vid behov.
	Utspillt sköljmedel.	Torka alltid upp spill av sköljmedel omedelbart.
Betsad badkarsinteriör	Tvättmedel med färgämne kan ha använts.	Se till att tvättmedlet inte har något färgämne.
Vit film på insidan	Mineraler i hårt vatten.	För att rengöra interiören, använd annonsamp mjuk trasa med diskmedel och använd gummihandskar. Använd aldrig något annat rengöringsmedel än

		maskindiskmedel, annars kan det orsaka skumbildning eller lödder.
Det finns rostfläckar på bestick	De berörda föremålen är inte korrosionsbeständiga.	Undvik att diska föremål som inte är korrosionsbeständiga i diskmaskinen.
	Ett program kördes inte efter att diskmaskinsalt tillsatts. Spår av salt har kommit in i tvättcykeln.	Kör alltid ett tvättprogram utan porslin efter att du har tillsatt salt. Välj inte Turbo-funktionen
	Locket på den mjukare är löst.	Kontrollera att sköljmedelslocket sitter fast.
Knackande ljud i diskmaskinen	En spolarm slår mot ett föremål i en korg	Avbryt programmet och ordna om de föremål som blockerar spolarmen.
Rasslande ljud i diskmaskinen	Porslin ligger löst i diskmaskinen.	Avbryt programmet och ordna om porslinsföremålen.
Knackande ljud i vattenledningarna	Detta kan orsakas av installation på plats eller rörens tvärsnitt.	Kontakta en behörig rörmokare.
Disken är inte ren	Rätterna laddades inte korrekt.	Se "Förbereda och ladda rätter".
	Programmet var inte tillräckligt kraftfull.	Välj ett mer intensivt program.
Disken är inte ren.	Inte tillräckligt med tvättmedel doserades.	Använd mer tvättmedel eller byt tvättmedel.
	Föremål blockerar spolarmarnas rörelse.	Ordna om föremålen så att sprayen kan rotera fritt.
	Filterkombinationen är inte ren eller är inte korrekt monterad i tvättskåpets botten. Detta kan göra att spolarmsstrålarna blockeras.	Rengör och/eller montera filtret korrekt. Rengör spolarmsstrålarna.
Grumlighet på glas.	Kombination av mjukt vatten och för mycket tvättmedel.	Använd mindre diskmedel om du har mjukt vatten och välj en kortare cykel för att diska glasen och få dem rena.
Vita fläckar uppstår på tallrikar och glas.	Hårt vattenområde kan orsaka kalkavlagringar	Kontrollera inställningarna för vattenavhårdare eller fyllningsstatus för saltbehållaren.
Svarta eller grå märken på tallrikar	Aluminiumredskap har gnidits mot tallrikar	Använd ett mildt slipande rengöringsmedel för att eliminera dessa märken.
Tvättmedel kvar i dispensern	Diskmedel blockerar diskmedelsfack	Ladda om disken ordentligt.
Disken torkar inte	Felaktig lastning	Använd handskar om det finns diskmedelsrester på disken för att undvika hudirritationer.
	Rätter tas bort för tidigt.	Töm inte diskmaskinen direkt efter disk. Öppna luckan något så att ångan kan

		komma ut. Ta ut rätterna tills innertemperaturen är säker att röra vid. Lasta av den nedre korgen först för att förhindra att vatten droppar från den övre korgen.
Disken torkar inte	Fel program har valts.	Med ett kort program blir tvätttemperaturen lägre, vilket minskar rengöringsprestandan. Välj ett program med lång tvättid.
	Användning av bestick med beläggning av låg kvalitet.	Vattendränering är svårare med dessa föremål. Bestick eller tallrikar av denna typ är inte lämpliga att diska i diskmaskinen.

Varning

Självreparation eller icke-professionell reparation kan orsaka allvarliga risker för säkerheten för användaren av apparaten och stötgarantin.

Felkoder

Om det uppstår ett fel kommer diskmaskinen att visa en felkod. Följande tabell visar möjliga felkoder och deras orsaker.

Koder	Betydelse	Möjliga orsaker
E1	Längre inloppstid.	Kranarna är inte öppna, eller vattentilltaget är begränsat eller vattentrycket är för lågt.
E3	Nådde inte den nödvändiga temperaturen.	Fel på värmeelementet.
E4	Svämma över.	Någon del av diskmaskinen läcker.
Eg	Fel på tvättkontrollsystemet	Defekt kretskort, avtappningspump eller motorfel
L4	Motorfel	Motorfel
C4	Avloppspump fel	Avloppspump fel
Ed	Kommunikationsmisslyckande mellan huvudkretskortet och displaykretskortet.	Öppen krets eller bryt ledningar för kommunikationen

Varning

- Om översvämning inträffar, stäng av huvudvattenförsörjningen innan du ringer en service.
- Om det finns vatten i bottenplattan på grund av överfyllning eller liten läcka, bör vattnet tas bort innan du startar om diskmaskinen.
- Om det finns en felkod som inte kan lösas, vänligen begär professionell hjälp.

Praktisk information

Spara energi

Försköljning av porslin leder till ökad vatten- och energiförbrukning och rekommenderas inte.

Att diska porslin i en hushållsdiskmaskin förbrukar vanligtvis mindre energi och vatten i användningsfasen än att diska för hand när hushållsdiskmaskinen är igång.

Starta ett program

- 1 Dra ut den nedre och övre korgen, ladda disken och skjut tillbaka den. Det rekommenderas att ladda den nedre korgen först, sedan den övre.
- 2 Häll i tvättmedlet.
- 3 Sätt i kontakten i uttaget. Strömförsörjningen hänvisar till sista sidan "Produktblad". Se till att vattentillförseln är påslagen till fullt tryck.
- 4 Stäng luckan, tryck på strömbrytaren för att slå på maskinen.
- 5 Välj ett program, svarslampan tänds. Tryck sedan på Start/Paus-knappen, diskmaskinen startar sin cykel.

Ändra programmet mitt i cykeln

Ett program kan endast ändras om det bara har körts under en kort tid, annars kan tvättmedlet redan ha släppts ut eller tvättvattnet med tvättmedel redan har tömts. Om så är fallet måste diskmaskinen återställas och diskmedelsfacket måste fyllas på. För att återställa diskmaskinen, följ instruktionerna nedan:

- 1 Öppna luckan lite för att stoppa diskmaskinen, efter att spolarmen slutat fungera kan du öppna luckan helt.
- 2 Tryck på Start/Paus-knappen i mer än tre sekunder, maskinen kommer att vara i programvalsläge.
- 3 Du kan ändra programmet till önskad programinställning.
- 4 Tryck på Start/Paus-knappen och stäng luckan igen, så startar diskmaskinen om.

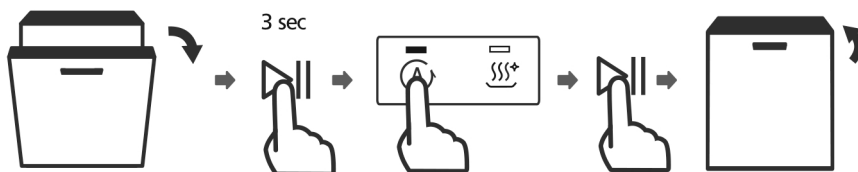

Har du glömt att lägga till en maträtt?

En glömd maträtt kan läggas till när som helst innan diskmedelsfacket öppnas. Om så är fallet, följ instruktionerna nedan:

- 1 Tryck på Start/Paus-knappen för att pausa tvätten.
- 2 Efter att spolarmarna slutat fungera kan du öppna luckan helt.
- 3 Tillsätt de glömda rätterna.
- 4 Stäng dörren.

5 Diskmaskinen fortsätter att gå efter 10 sekunder.

Det är farligt att öppna dörren mitt i cykeln, eftersom het ånga kan skålla dig.

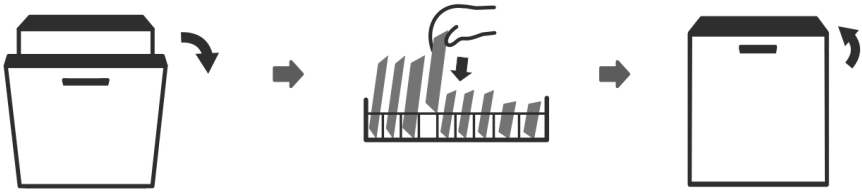

Öppna automatiskt

Efter tvätt öppnas luckan automatiskt för att uppnå bättre torkeffekt.

Notera: Diskmaskinens lucka får inte blockeras när den är inställd på öppnas automatiskt. Detta kan störa dörrlåsets funktionalitet.

Information vid kontakt med service



Du är välkommen att kontakta vår kundserviceavdelning om det finns några frågor om våra produkter som du inte kan lösa själv eller om produkten behöver repareras.

Ofta kan problem åtgärdas genom att använda avsnittet "Felsökning och lösningar". Kontakta vår serviceavdelning om så inte är fallet. Här ser vi till att hitta den bästa lösningen och försöker undvika onödiga servicebesök.

Av säkerhetsskäl får endast utbildad fackpersonal utföra reparationer på produkten. Rätten att klaga på produkten upphör om reparationer eller ändringar görs av personer som vi inte har gett tillstånd till eller om icke-original reservdelar används.

Vi erbjuder köp av originalreservdelar i enlighet med gällande förordning om miljövänlig design. Se bilagan för den minimiperiod under vilken reservdelar finns tillgängliga för att reparera produkten.

Information om reklamationstiden och villkoren finns på vår hemsida, hos vår serviceavdelning eller din återförsäljare.

Vi rekommenderar att du har produktens modellnummer och serienummer redo om du kontaktar vår kundserviceavdelning.

Båda delarna finns på produktens typskylt, som finns inuti produkten eller på baksidan av produkten. På vissa produkter kan det vara nödvändigt att ta bort grönsakslådan, hyllorna eller liknande inredningsdelar.

Skriv ner informationen innan du kontaktar service.

Information ang efter försäljning

Tillgång till professionell reparation, såsom webbplatser, adresser, kontaktinformation:

Modell nummer: DWI1642WB

Adress	Linåvej 20 . 8600 Silkeborg . Denmark	QR-kod	
Telefonnummer	0045 7242 5571		
Kontaktuppgifter finns på vår hemsida:	www.scandomestic.dk		
Relevant information för beställning av reservdelar, direkt eller via andra kanaler som tillhandahålls av tillverkaren, importören eller auktoriserade representanten;		www.scandomestic.dk	
Den minimiperiod under vilken reservdelar som är nödvändiga för reparation av apparaten är tillgängliga; (år)		7	
Instruktioner om hur man hittar modellinformationen i produkt databasen, enligt definitionen i förordning EU 2019/2016 med hjälp av en webblänk som länkar till modellinformationen som lagrad i produkt databasen eller en länk till produkt databasen och information om hur man hittar modellidentifieraren på produkten.)		www.scandomestic.dk	
Kortaste giltighetsperiod för leverantörens garanti		24	

Obs! Adressen eller kontakttelefonnumret på tjänstens webbplats kan ändras utan föregående meddelande. Vänligen bekräfta om servicestationen är en direkt ansluten till vårt företag när du behöver tjänster.

CE försäkran om överensstämmelse



Denna apparat har tillverkats enligt de strängaste standarderna och följer all tillämplig lagstiftning,

lågspänningsdirektivet (LVD) och elektromagnetisk kompatibilitet (EMC).

Tillgång till reservdelar

Sju år efter att den sista enheten av modellen släpptes ut på marknaden:

Motor, cirkulations- och avloppspump, värmare och värmeelement, inklusive värmepumpar (separat eller kombinerade), rörledningar och tillhörande utrustning inklusive alla slangar, ventiler, filter och vattenstopp, strukturella och inre delar relaterade till dörrenheter (separat eller kombinerade), kretskort, elektroniska displayer, tryckvakter, termostater och sensorer, programvara och fast programvara inklusive återställningsprogramvara.

Tio år efter att den sista enheten av modellen släpptes ut på marknaden:

Dörrgångjärn och tätningar, andra tätningar, spolarmar, avloppsfiler, invändiga hyllor och kringutrustning av plast som korgar och lock.

Produktinformationblad

KOMMISSIONENS DELEGERADE FÖRORDNING (EU) 2019/2017 (hushållsdiskmaskiner)

Modellbeteckning:	DWI1642WB
Leverantörens namn eller varumärke:	Scandomestic

Allmänna produktparametrar:

Nominell kapacitet (Antal)	16	Mått i cm	Höjd	85,7
			Bredd	59,8
			Djup	55
Energi effektivitets index (EEI)	37,9	Energi klass	B	
Diskprestandaindex	1125	Torkprestandaindex	1065	
Energianvändning i kWh [per cykel], vid användning av eco-programmet och kallvattenanslutning. *	0,664	Vattenanvändning i liter [per cykel] vid användning av eco-programmet. **	9,3	
Programtid (h:mm)	215	Type design: (inbyggd/fristående)	Inbyggt	
Utsläpp av luftburet akustiskt buller (dB(A) re1 pW)	42	Utsläppsklass för luftburet akustiskt buller (a)	B	
Frånläge (W)	n/a	Frånläge (W)	0,49	
Startfördröjning (W)	1	Effektförbrukning i standbyläge (W)	0,49	
Kortaste giltighetsperiod för leverantörens garanti				24

Ytterligare information

Länk till leverantörens webbplats, där informationen i punkt 6 i bilaga II till förordning (EU) 2019/2022 finns:
www.scandomestic.dk

***Den faktiska energianvändningen beror på hur produkten används.**

****Den faktiska vattenförbrukningen kommer att bero på hur maskinen används och på vattnets hårdhet.**

(a) För ECO-programmet